

lionelo

User manual
Instrukcja obsługi
Bedienungsanleitung
Инструкция по эксплуатации
Manuale d'uso
Manuel de l'Utilisateur
Manual de usuario
Handleiding

Naudojimo instrukcija
Návod k obsluze
Használati utasítás
Manual utilizare
Bruksanvisning
Bruksanvisning
Brugsvejledning
Käyttöopas

Hugo i-Size

Baby car seat

Fotelik samochodowy

Kindersitz

Детское автокресло

Seggiolino auto

Siège auto bébé

Silla de coche

Autostoeltje

Kūdikiu automobilinė kėdutė

Dětská autosedačka

Baba autósülés

Scaun auto pentru bebeluși

Bilbarnstol

Bilsete

Autostol

Auton turvaistuin

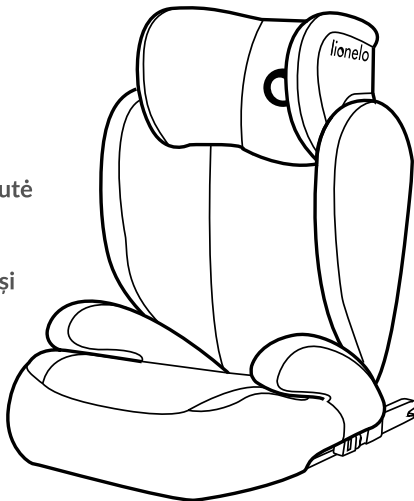

www.lionelo.com

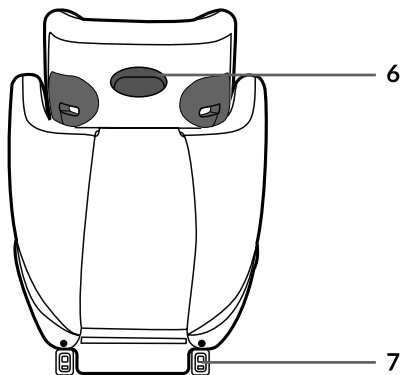
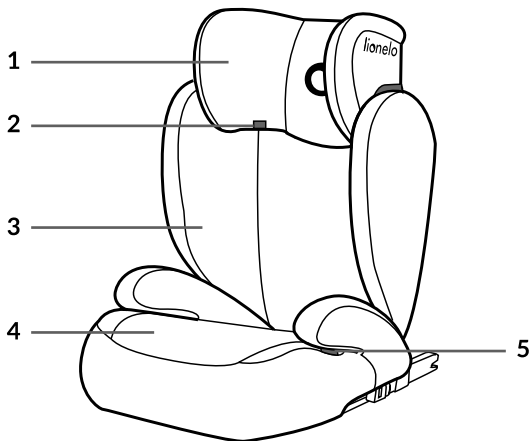

A

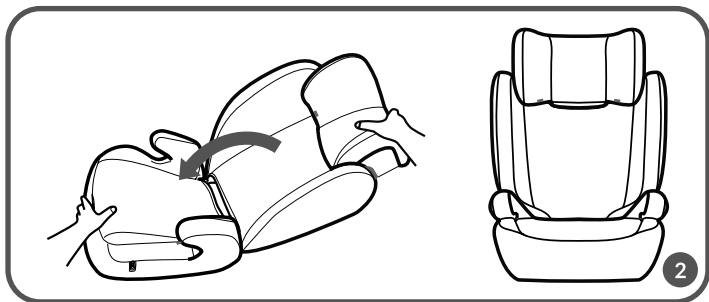
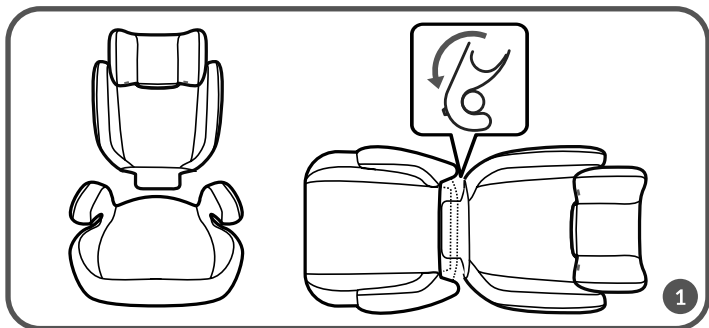
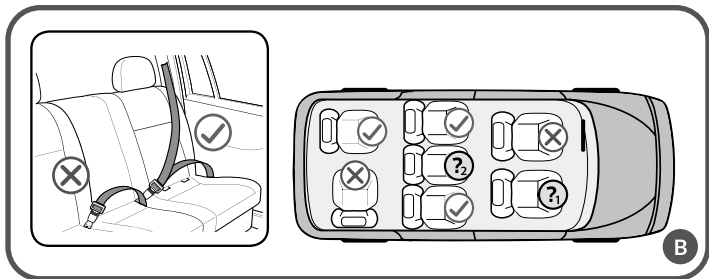

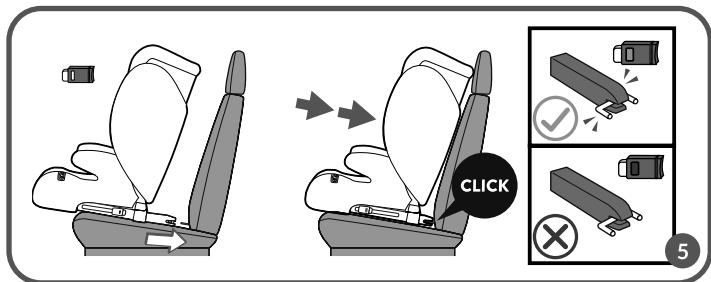
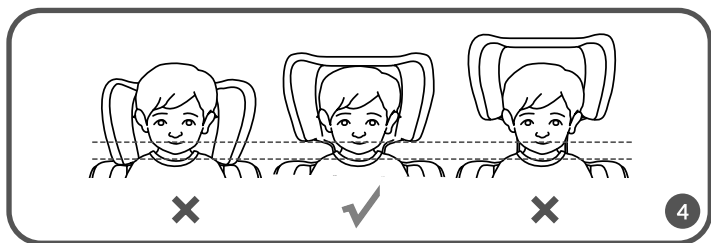
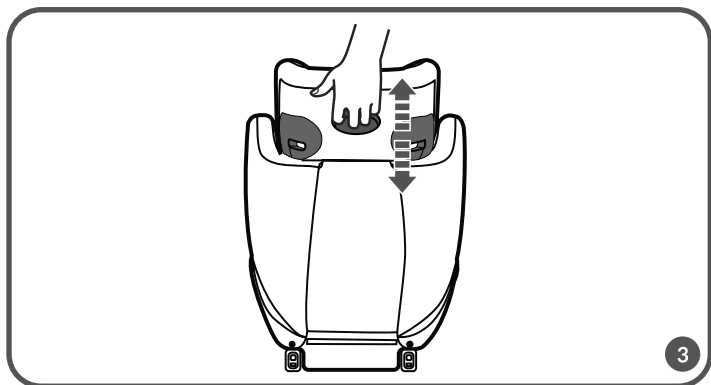

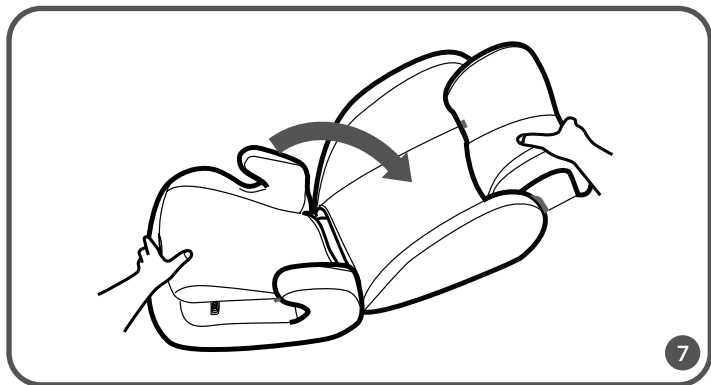
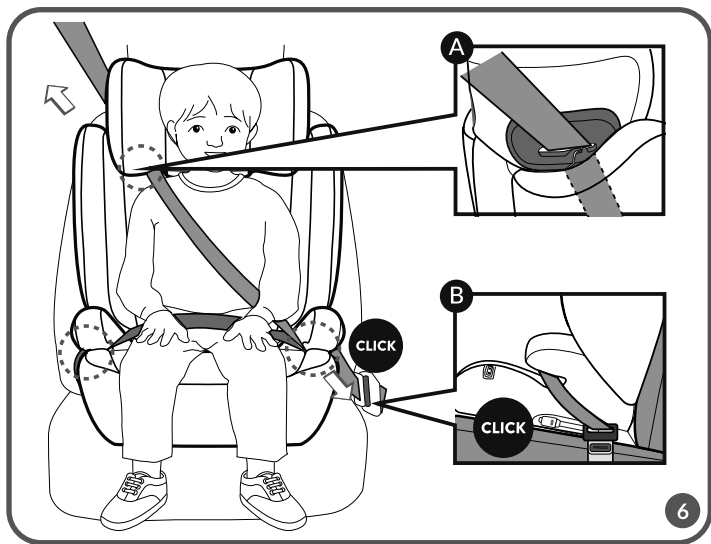

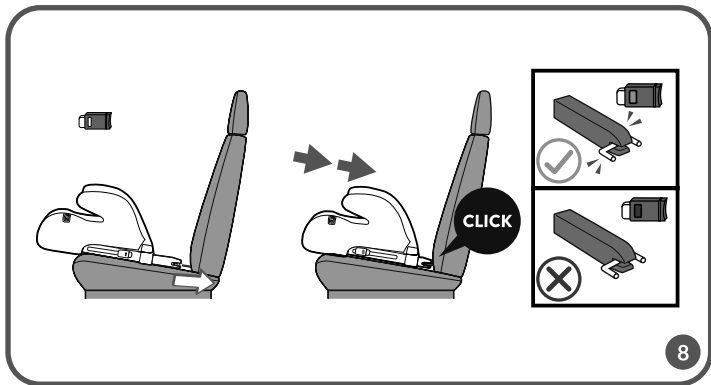

8

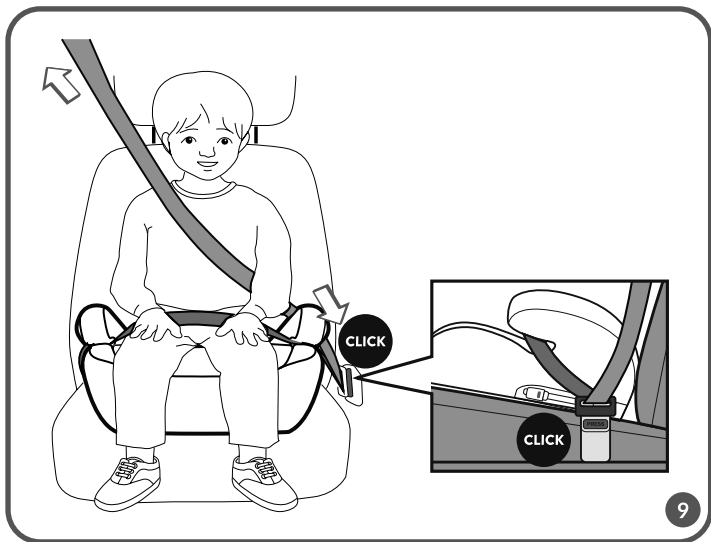

9

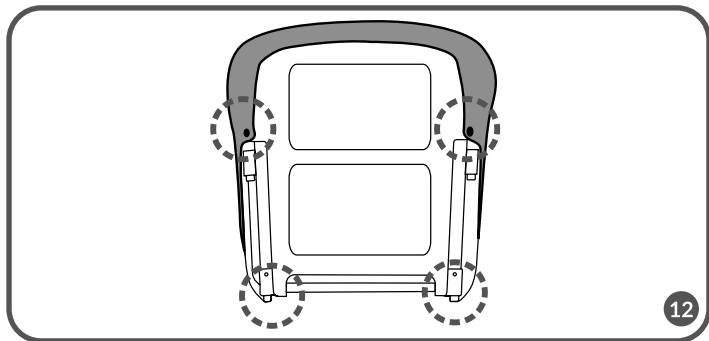
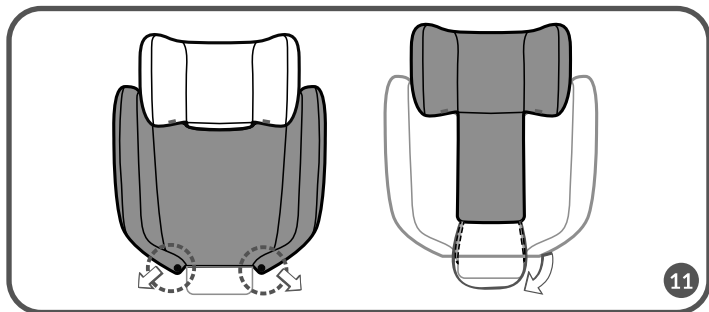
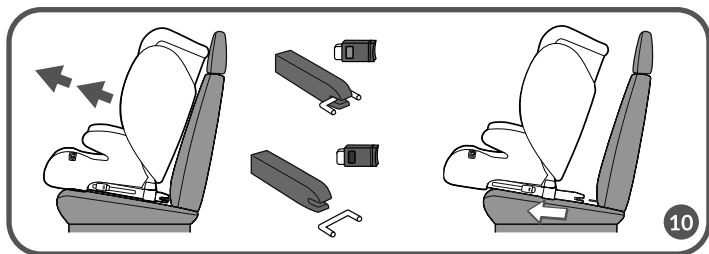

Dear customer!

Should you have any remarks or questions concerning the product, please do not hesitate to contact us: help@lionelo.com

Producer:

BrandLine Group Sp. z o. o.

A. Kreglewskiego 1, 61-248 Poznań, Poland

For the range of 100 - 150 cm:

Notice: This is a i-Size booster seat Enhanced Child Restraint System. It is approved according to UN Regulation No 129, for use primarily in " i-Size seating positions" as indicated by vehicle manufacturers in the vehicle user's manual.

If in doubt, consult either the Enhanced Child Restraint System manufacturer or the retailer.

For the range of 135 - 150 cm:

Notice: This is a Universal booster cushion Enhanced Child Restraint System. It is approved according to UN Regulation No129, for use in i-Size compatible and universal vehicle seating positions as indicated by vehicle manufacturer in the vehicle user's manual.

If in doubt, consult the Enhanced Child Restraint System manufacturer or the retailer.

The product is only suitable for installation on the locations marked with symbols  in fig. B and marked i-Size.

The seat is designed for forward-facing installation with three-point seat belts only (fig. B).

WARNINGS:



1. The product is designed for children between 100 – 150 cm tall.
2. Hard parts and plastic parts of the child restraint system should be placed and installed in such a way that they cannot be trapped by a sliding seat or vehicle door under normal vehicle operating conditions.
3. Any seat belts that restrain a child must be well-fitted to the child's body structure. The belts must not be twisted.
4. The straps securing the restraint to the vehicle must be tight.
5. Make sure the lap belts run low to adequately secure the pelvis.
6. If the product has been exposed to strong elements (such as impact), it should be replaced.

7. Do not make any changes to the seat or add new components without approval from the approval authority. To ensure maximum safety for your child, the equipment should be attached and used as recommended in the instructions.
8. The plastic parts of this seat can heat up in the sun and cause burns on the child's skin.
9. Never leave a child alone in a car seat in a vehicle.
10. Luggage and other similar items should be secured so that they will not cause any injury in a collision situation.
11. Do not use the seat without its fabric cover.
12. The cover cannot be replaced with an item from another set. It is an integral part of the set and affects the operation of the restraint.
13. Always carry this instruction manual with you.
14. Refer to the vehicle manufacturer's owner's instruction manual.
15. The device may not fit all approved vehicles when adjusted for a range above 135 cm.

DEVICE DESCRIPTION (FIG. A)

1. Headrest
2. Shoulder belt guide
3. Backrest
4. Seat
5. Lap belt guide
6. Headrest adjustment lever
7. ISOFIX arms

INSTALLATION IN THE CAR

Child height range: 100– 150 cm	Child height range: 135– 150 cm
	
<p>Installation:</p> <ol style="list-style-type: none"> a. ISOFIX + three-point car seat belts b. three-point car seat belts 	

FOLDING OF THE SEAT

1. Connect the backrest of the seat to the seat with connectors (see fig. 1).
2. Position the backrest vertically (perpendicular to the seat) (fig. 2).

HEADREST ADJUSTMENT

Pull the headrest adjustment lever and adjust the headrest height (fig. 3). The height of the headrest should be matched to the height of the child, it should be neither too high nor too low (fig. 4). The headrest of the car seat should surround the head. It should not be positioned below (e.g., at neck or shoulder level) or above (e.g., leaving the lower part of the head without any protection). A properly adjusted headrest secures the lower and upper parts of the child's head, as well as its sides.

SEAT INSTALLATION

Child height: 100– 150 cm

1. Place the car seat on the couch of the car.
2. Press the buttons on the ISOFIX arms and slide them out towards the attachment points, located in the couch. Push the seat toward them until the arms tighten and you hear a characteristic click. Tighten the seat by making a left-right movement toward the backrest to make sure it is pressed as tightly as possible against the car's bench seat. The indicator on both ISOFIX arms must turn green, any other color indicates improper anchoring of the ISOFIX arms (fig. 5).

Skip the above point if you are not installing the seat using the ISOFIX system.

3. Press the seat against the backrest of the couch.
4. Place the child in the seat and adjust the height of the headrest (see section: Headrest adjustment).
5. Pass the shoulder belt through the shoulder belt guide (A in fig. 6), located in the headrest. Pass the lap belt through the lap belt guide under the armrest. Then pass both belts under the armrest and fasten them (B in fig. 6) while making sure they are not twisted.

Note! Make sure the seat belts are tight, fit tightly around the child's body and are not twisted. Make sure the lap belts run low and protect the child's pelvis. The belts should be tight against the child's body, but should not be too tight and cause discomfort.

Child height: 135– 150 cm

Note! It is recommended to use the car seat with the backrest for as long as possible.

1. Push the backrest of the seat down (fig. 7), then separate the backrest from the seat.

2. Place the base on the couch of the car.
3. Press the buttons on the ISOFIX arms and slide them out towards the attachment points, located in the couch. Push the seat toward them until the arms tighten and you hear a characteristic click. Tighten the seat by making a left-right movement toward the backrest to make sure it is pressed as tightly as possible against the car's bench seat. The indicator on both ISOFIX arms must turn green, any other color indicates improper anchoring of the ISOFIX arms (fig. 8).

Skip the above point if you are not installing the seat using the ISOFIX system.

4. Press the seat against the backrest of the couch.
5. Place the child in the seat.
6. Pass the lap belt through both lap belt guides under the armrests. Fasten the belts while making sure they are not twisted and the shoulder belt runs over the armrest (fig. 9).

Note! Make sure the seat belts are tight, fit tightly around the child's body and are not twisted. Make sure the lap belts run low and protect the child's pelvis. The belts should be tight against the child's body, but should not be too tight and cause discomfort.

SEAT REMOVAL

Unbuckle the car seat belt. If the seat was also installed using the ISOFIX system, press the buttons on both ISOFIX arms and slide them out of the attachment points (fig. 10).

REMOVING AND ATTACHING THE COVER

1. Push the backrest of the seat down (fig. 7), then separate the backrest from the seat.
 2. Unfasten the snaps in the fabric, located at the bottom of the backrest, and remove the cover. Slide them off the headrest as well (fig. 11).
 3. Unfasten the snaps, located under the seat (fig. 12), and slide off the cover.
- To reattach the cover, follow the above steps in reverse order.

CLEANING AND MAINTENANCE

Plastic parts can be cleaned with a damp cloth and mild detergent. Do not use strong detergents or bleaching agents. The cover can be machine washed at 30°C.

The photos are for reference only, the actual look of the products may differ from the ones shown in the pictures.

Drogi Kliencie!

Jeśli masz jakiegokolwiek uwagi lub pytania do zakupionego produktu, skontaktuj się z nami:

help@lionelo.com

Producent:

BrandLine Group Sp. z o. o.

A. Kręglewskiego 1, 61-248 Poznań, Polska

Dla przedziału 100 – 150 cm:

Uwaga: To jest ulepszone urządzenie przytrzymujące dla dzieci typu „siedzenie podwyższające kategorii i-Size”. Uzyskało ono homologację zgodnie z regulaminem ONZ nr 129, do stosowania przede wszystkim na pozycjach siedzących dla „i-Size” wskazanych przez producentów pojazdów w instrukcji użytkownika pojazdu. W przypadku wątpliwości należy skonsultować się z producentem lub sprzedawcą detalicznym ulepszonego urządzenia przytrzymującego dla dzieci.

Dla przedziału 135 – 150 cm:

Uwaga: Jest to ulepszone urządzenie przytrzymujące dla dzieci typu „uniwersalna podstawka podwyższająca”. Uzyskało ono homologację zgodnie z regulaminem ONZ nr 129, do stosowania na miejscach siedzących kategorii „i-Size” i uniwersalnych wskazanych przez producentów pojazdów w instrukcji użytkownika pojazdu. W przypadku wątpliwości należy skonsultować się z producentem lub sprzedawcą detalicznym ulepszonego urządzenia przytrzymującego dla dzieci.

Produkt nadaje się do montażu jedynie na miejscach oznaczonych symbolami  na rys. B oraz oznaczonych jako i-Size.

Fotelik przeznaczony do instalacji wyłącznie przodem do kierunku jazdy z użyciem trzypunktowych pasów bezpieczeństwa (rys. B).

OSTRZEŻENIA:

1. Produkt przeznaczony jest dla dzieci o wzroście pomiędzy 100 – 150 cm.
2. Twarde elementy oraz plastikowe części urządzenia przytrzymującego dla dzieci należy umieścić i zainstalować w taki sposób, by w normalnych warunkach eksploatacji pojazdu nie mogły zostać uwięzione przez przesuwane siedzenie lub drzwi pojazdu.
3. Wszelkie pasy bezpieczeństwa przytrzymujące dziecko muszą być dobrze dopasowane

do budowy jego ciała. Pasy nie mogą być skręcone.

4. Taśmy mocujące urządzenie przytrzymujące do pojazdu muszą być napięte.
5. Upewnij się, że pasy biodrowe przebiegają nisko, aby odpowiednio zabezpieczyły miednicę.
6. Jeśli produkt został wystawiony na działanie silnych czynników (takich jak uderzenie), należy go wymienić.
7. Nie należy dokonywać żadnych zmian w foteliku lub dodawać nowych elementów bez akceptacji organu udzielającego homologacji. Aby zapewnić dziecku maksymalne bezpieczeństwo, sprzęt należy zamocować i użytkować zgodnie z zaleceniami w instrukcji.
8. Plastikowe elementy tego fotelika mogą nagrzewać się w słońcu i powodować oparzenia na skórze dziecka.
9. Nigdy nie zostawiaj dziecka samego w foteliku w pojeździe.
10. Bagaże i inne podobne elementy powinny być zabezpieczone, aby w sytuacji kolizji nie spowodowały żadnych obrażeń.
11. Nie należy używać fotelika bez jego materiałowego pokrycia.
12. Poszyście nie może być zastąpione elementem pochodzącym z innego zestawu. Stanowi ono integralny element zestawu i ma wpływ na działanie urządzenia przytrzymującego.
13. Zawsze miej przy sobie tę instrukcję obsługi.
14. Zapoznaj się z instrukcją obsługi producenta pojazdu.
15. Urządzenie może nie pasować do wszystkich homologowanych pojazdów w przypadku jego regulacji dla zakresu powyżej 135 cm.

OPIS URZĄDZENIA (RYS.A)

1. Zagłówek
2. Prowadnica pasa ramiennego
3. Oparcie
4. Siedzisko
5. Prowadnica pasa biodrowego
6. Dźwignia regulacji zagłówek
7. Ramiona ISOFIX

MONTAŻ W SAMOCHODZIE

Zakres wzrostu dziecka: 100 – 150 cm	Zakres wzrostu dziecka: 135 – 150 cm
	
Montaż: a. ISOFIX + trzypunktowe samochodowe pasy bezpieczeństwa b. trzypunktowe samochodowe pasy bezpieczeństwa	

SKŁADANIE FOTELIKA

1. Połącz oparcie fotelika z siedziskiem za pomocą łączników (patrz: rys. 1).
2. Ustaw oparcie pionowo (prostopadle do siedziska) (rys. 2).

REGULACJA ZAGŁÓWKA

Pociągnij za dźwignię regulacji zagłówek i wyreguluj jego wysokość (rys. 3). Wysokość zagłówek powinna być dopasowana do wzrostu dziecka, nie może być ani za wysoka ani za niska (rys. 4). Zagłówek fotelika powinien otaczać głowę. Nie może znajdować się ani poniżej (np. na wysokości szyi i łopatek), ani powyżej (np. gdy dolna część głowy pozostaje bez żadnej ochrony). Odpowiednio ustawiony zagłówek zabezpiecza dolną i górną część dziecięcej główki, a także jej boki.

MONTAŻ FOTELIKA

Wzrost dziecka: 100 – 150 cm

1. Umieść fotelik na kanapie samochodu.
2. Wciśnij przyciski na ramionach ISOFIX i wysuń je w kierunku punktów zaczepu, znajdujących się w kanapie. Pchnij fotelik w ich kierunku aż ramiona ząbią się i usłyszysz charakterystyczne kliknięcie. Dociśnij fotelik wykonując ruch lewo-prawo w kierunku oparcia aby mieć pewność, że jest maksymalnie mocno przyciśnięty do kanapy samochodu. Wskaźnik na obu ramionach ISOFIX musi zmienić kolor na zielony, inny kolor oznacza nieprawidłowe zakotwiczenie ramion ISOFIX (rys. 5).

Pomiń powyższy punkt jeżeli nie instalujesz fotelika przy pomocy systemu ISOFIX.

3. Dociśnij fotelik w kierunku oparcia kanapy.
4. Umieść dziecko w foteliku i dostosuj wysokość zagłówka (patrz rozdział: Regulacja zagłówka).
5. Przeprowadź pas ramienny przez prowadnicę pasa ramiennego (A na rys. 6), znajdującą się w zagłówku. Przeprowadź pas biodrowy przez prowadnicę pasa biodrowego pod podłokietnikiem. Następnie przeprowadź oba pasy pod podłokietnikiem i zapnij je (B na rys. 6) upewniając się przy tym, że nie są skręcone.

Uwaga! Upewnij się, że pasy fotelika są napięte, przylegają ściśle do ciała dziecka i nie są poskręcane. Upewnij się, że pasy biodrowe przebiegają nisko i chronią miednicę dziecka. Pasy powinny być ciasne względem ciała dziecka, nie powinny jednak być zbyt ciasne i wywoływać dyskomfortu.

Wzrost dziecka: 135 – 150 cm

Uwaga! Zalecane jak najdłuższe korzystanie z fotelika wraz z oparciem.

1. Pchnij oparcie fotelika w dół (rys. 7), następnie rozdziel oparcie z siedziskiem.
2. Umieść podstawkę na kanapie samochodu.
3. Wciśnij przyciski na ramionach ISOFIX i wysuń je w kierunku punktów zaczepu, znajdujących się w kanapie. Pchnij fotelik w ich kierunku aż ramiona zaziębią się i usłyszysz charakterystyczne kliknięcie. Dociśnij fotelik wykonując ruch lewo-prawo w kierunku oparcia aby mieć pewność, że jest maksymalnie mocno przyciśnięty do kanapy samochodu. Wskaźnik na obu ramionach ISOFIX musi zmienić kolor na zielony, inny kolor oznacza nieprawidłowe zakotwiczenie ramion ISOFIX (rys. 8).

Pomiń powyższy punkt jeżeli nie instalujesz fotelika przy pomocy systemu ISOFIX.

4. Dociśnij fotelik w kierunku oparcia kanapy.
5. Umieść dziecko w foteliku.
6. Przeprowadź pas biodrowy przez obie prowadnice pasa biodrowego pod podłokietnikami. Zapnij pasy upewniając się przy tym, że nie są skręcone a pas ramienny przebiega nad podłokietnikiem (rys. 9).

Uwaga! Upewnij się, że pasy fotelika są napięte, przylegają ściśle do ciała dziecka i nie są poskręcane. Upewnij się, że pasy biodrowe przebiegają nisko i chronią miednicę dziecka. Pasy powinny być ciasne względem ciała dziecka, nie powinny jednak być zbyt ciasne i wywoływać dyskomfortu.

DEMONTAŻ FOTELIKA

Odepnij pas samochodowy. Jeżeli fotelik montowany był także za pomocą systemu ISOFIX, wciśnij przyciski na obu ramionach ISOFIX i wysuń je z punktów zaczepu (rys. 10).

ZDEJMOWANIE I ZAKŁADANIE POSZYCIA

1. Pchnij oparcie fotelika w dół (rys. 7), następnie rozdziel oparcie z siedziskiem.
2. Odepnij zatrzaski w materiale, zlokalizowane u spodu oparcia i zdejmij poszycie. Zsuń je też z zagłówka (rys. 11).
3. Odepnij zatrzaski, zlokalizowane pod siedziskiem (rys. 12) i zsuń poszycie.

Aby z powrotem nałożyć poszycie, wykonaj powyższe kroki w odwrotnej kolejności.

CZYSZCZENIE I KONSERWACJA

Plastikowe elementy można wyczyścić przy użyciu wilgotnej ściereczki i łagodnego detergentu. Nie należy używać silnych detergentów ani środków wybielających. Poszycie można wyprać w pralce w temperaturze 30°C.

Zdjęcia mają charakter poglądowy, rzeczywisty wygląd produktów może różnić się od prezentowanego na zdjęciach.

DE

Sehr geehrter Kunde!

Falls Sie Fragen oder Anmerkungen zu dem gekauften Produkt haben, setzen Sie sich mit uns in Verbindung: help@lionelo.com

Hersteller:

BrandLine Group Sp. z o. o.
A. Kręglewskiego 1, 61-248 Poznań, Polen

Für den Bereich 100 - 150 cm:

Hinweis: Dies ist ein verbessertes Kinderrückhaltesystem vom Typ „i-Size Kategorie Sitzerrhöhung“. Es wurde gemäß der UN-Regelung Nr. 129 in erster Linie für die Verwendung auf Sitzplätzen der Kategorie „i-Size“, wie von den Fahrzeugherstellern in der Bedienungsanleitung des Fahrzeugs angegeben, genehmigt. Wenden Sie sich im Zweifelsfall an den Hersteller oder Händler des erweiterten Kinderrückhaltesystems.

Für den Bereich 135 - 150 cm:

Hinweis: Dies ist ein verbessertes Kinderrückhaltesystem des Typs „universelle Sitzerrhöhung“.

Es wurde gemäß der UN-Regelung Nr. 129 in erster Linie für die Verwendung auf Sitzplätzen der Kategorie "i-Size" und universellen Sitzen, wie von den Fahrzeugherstellern in der Bedienungsanleitung des Fahrzeugs angegeben, genehmigt. Wenden Sie sich im Zweifelsfall an den Hersteller oder Händler des erweiterten Kinderrückhaltesystems.

Das Produkt ist nur für die Installation an den mit den Symbolen  in Abb. B markierten und mit i-Size gekennzeichneten Stellen geeignet.

Der Kindersitz ist nur für den Einbau in Fahrtrichtung mit Dreipunktgurten vorgesehen (Abb. B).

WARNHINWEISE:



- 1.** Das Produkt ist für Kinder mit einer Körpergröße von 100 - 150 cm geeignet.
- 2.** Die starren Teile und Kunststoffteile des Kinderrückhaltesystems sollten so positioniert und eingebaut werden, dass sie unter normalen Betriebsbedingungen des Fahrzeugs nicht von einem Klappsitz oder einer Fahrzeurtür eingeklemmt werden können.
- 3.** Alle Sicherheitsgurte, die ein Kind halten, müssen gut an den Körperbau des Kindes angepasst sein. Der Gurt darf nicht verdreht sein.
- 4.** Die Gurte, mit denen die Rückhaltevorrichtung am Fahrzeug befestigt ist, müssen straff sein.
- 5.** Prüfen Sie, ob die Beckengurte niedrig genug verlaufen und das Becken des Kindes schützen.
- 6.** Achten Sie darauf, dass der Beckengurt tief genug sitzt, um das Becken ausreichend zu sichern.
- 7.** Nehmen Sie keine Änderungen am Kindersitz vor und fügen Sie keine neuen Komponenten hinzu, ohne die Genehmigung der Zulassungsbehörde einzuholen. Um die maximale Sicherheit für das Kind zu gewährleisten, muss das Zubehör wie in der Anleitung empfohlen befestigt und benutzt werden.
- 8.** Die Kunststoffteile dieses Kindersitzes können sich in der Sonne erhitzen und Verbrennungen auf der Haut Ihres Babys verursachen.
- 9.** Lassen Sie ein Kind niemals allein im Kindersitz im Fahrzeug.
- 10.** Gepäck und ähnliche Gegenstände sollten so gesichert werden, dass sie bei einem Unfall keine Verletzungen verursachen.
- 11.** Der Kindersitz sollte nicht ohne seinen Stoffbezug verwendet werden.
- 12.** Der Bezug kann nicht durch ein Element aus einem anderen Set ersetzt werden. Er ist ein integraler Bestandteil des Sets und beeinflusst die Funktionsweise der Rückhaltevorrichtung.
- 13.** Führen Sie diese Bedienungsanleitung immer mit sich.

- Lesen Sie die Bedienungsanleitung des Fahrzeugherstellers.
- Das Produkt passt möglicherweise nicht auf alle zugelassenen Fahrzeuge, wenn es für einen Bereich von mehr als 135 cm eingestellt ist.

PRODUKTEBESCHREIBUNG (ABB.A)

- Kopfstütze
- Schultergurtführung
- Rückenlehne
- Sitz:
- Beckengurtführung
- Hebel zur Einstellung der Kopfstütze
- ISOFIX-Bügel

MONTAGE IM AUTO

Größenbereich des Kindes: 100 – 150 cm	Größenbereich des Kindes: 135 – 150 cm
	
<p>Montage:</p> <ol style="list-style-type: none"> ISOFIX + Dreipunkt-Sicherheitsgurt im Auto Dreipunkt-Sicherheitsgurt im Auto 	

ZUSAMMENBAU DES KINDERSITZES

- Verbinden Sie die Rückenlehne des Kindersitzes mit dem Sitz mit Hilfe der Verbindungsstücke (siehe Abb. 1).
- Richten Sie die Rückenlehne senkrecht (im rechten Winkel zum Sitz) auf (Abb. 2).

REGULIERUNG DER KOPFSTÜTZE

Ziehen Sie den Verstellhebel der Kopfstütze und stellen Sie die Höhe der Kopfstütze ein (Abb. 3). Die Höhe der Kopfstütze sollte an die Größe des Kindes angepasst werden,

weder zu hoch noch zu niedrig (Abb. 4). Die Kopfstütze des Autositzes sollte den Kopf umgeben. Sie sollte sich nicht unterhalb befinden (z. B. auf Höhe des Nackens oder der Schultern) oder oberhalb (z. B. wenn der untere Teil des Kopfes ungeschützt bleibt). Eine ordnungsgemäß eingestellte Kopfstütze sichert den unteren und oberen Teil des Kinderkopfes sowie die Seiten.

MONTAGE DES KINDERSITZES

Größe des Kindes: 100 – 150 cm

1. Platzieren Sie den Kindersitz auf dem Autositz.
2. Drücken Sie die Knöpfe an den ISOFIX-Bügeln und fahren Sie sie in Richtung der Befestigungspunkte in der Sitzbank aus. Schieben Sie den Kindersitz zu ihnen hin, bis die Bügel einrasten und Sie ein deutliches Klicken hören. Ziehen Sie den Kindersitz mit einer Links-Rechts-Bewegung in Richtung Rückenlehne fest, um sicherzustellen, dass er so fest wie möglich am Autositz platziert ist. Die Anzeige an beiden ISOFIX-Bügeln muss grün leuchten. Jede andere Farbe bedeutet, dass die ISOFIX-Arme nicht richtig verankert sind (Abb. 5).

Überspringen Sie den obigen Punkt, wenn Sie den Kindersitz nicht mit dem ISOFIX-System befestigen wollen.

3. Schieben Sie den Kindersitz in Richtung der Rückenlehne des Autositzes.
4. Setzen Sie das Kind in den Kindersitz und stellen Sie die Höhe der Kopfstütze ein (siehe Abschnitt: Regulierung der Kopfstütze)
5. Führen Sie den Schultergurt durch die Schultergurtführung (A in Abb. 6), die sich in der Kopfstütze befindet. Führen Sie den Beckengurt durch die Beckengurtführung unter der Armlehne. Führen Sie dann beide Gurte unter die Armlehne und befestigen Sie sie (B in Abbildung 6), wobei Sie darauf achten müssen, dass sie nicht verdreht sind.

Achtung! Vergewissern Sie sich, dass die Gurte des Kindersitzes straff sind, eng am Körper des Kindes anliegen und nicht verdreht sind. Stellen Sie sicher, dass die Beckengurte tief genug verlaufen und das Becken des Kindes schützen. Die Gurte sollten eng am Körper des Kindes anliegen, aber nicht zu eng sein und Unbehagen verursachen.

Größe des Kindes: 135 – 150 cm

Hinweis! Es wird empfohlen, den Autositz so lange wie möglich mit der Rückenlehne zu verwenden.

1. Drücken Sie die Rückenlehne des Kindersitzes nach unten (Abb. 7) und trennen Sie dann Rückenlehne und Sitz.

2. Platzieren Sie die Basis auf dem Autositz.
3. Drücken Sie die Knöpfe an den ISOFIX-Bügeln und fahren Sie sie in Richtung der Befestigungspunkte in der Sitzbank aus. Schieben Sie den Kindersitz zu ihnen hin, bis die Bügel einrasten und Sie ein deutliches Klicken hören. Ziehen Sie den Kindersitz mit einer Links-Rechts-Bewegung in Richtung Rückenlehne fest, um sicherzustellen, dass er so fest wie möglich am Autositz platziert ist. Die Anzeige an beiden ISOFIX-Bügeln muss grün leuchten. Jede andere Farbe bedeutet, dass die ISOFIX-Arme nicht richtig verankert sind (Abb. 8).

Überspringen Sie den obigen Punkt, wenn Sie den Kindersitz nicht mit dem ISOFIX-System befestigen wollen.

4. Schieben Sie den Kindersitz in Richtung der Rückenlehne des Autositzes.
5. Setzen Sie das Kind in den Kindersitz.
6. Führen Sie den Beckengurt durch beide Beckengurtführungen unter den Armlehnen. Befestigen Sie den Gurt und achten Sie dabei darauf, dass er nicht verdreht ist und der Schultergurt über die Armlehne verläuft (Abb. 9).

Achtung! Vergewissern Sie sich, dass die Gurte des Kindersitzes straff sind, eng am Körper des Kindes anliegen und nicht verdreht sind. Stellen Sie sicher, dass die Beckengurte tief genug verlaufen und das Becken des Kindes schützen. Die Gurte sollten eng am Körper des Kindes anliegen, aber nicht zu eng sein und Unbehagen verursachen.

DEMONTAGE DES KINDERSITZES

Entfernen Sie den Autogurt. Wenn der Kindersitz auch mit dem Isofix-System installiert wurde, drücken Sie die Knöpfe an beiden Isofix-Armen und ziehen Sie sie aus den Befestigungspunkten heraus (Abb. 10).

ENTFERNEN UND ANBRINGEN DES BEZUGS

1. Drücken Sie die Rückenlehne des Kindersitzes nach unten (Abb. 7) und trennen Sie dann Rückenlehne und Sitz.
2. Lösen Sie die Druckknöpfe im Stoff, die sich unten an der Rückenlehne befinden, und nehmen Sie den Bezug ab. Ziehen Sie ihn ebenfalls von der Kopfstütze (Abb. 11)
3. Lösen Sie die Verschlüsse, die sich unter dem Sitz befinden (Abb. 12) und ziehen Sie den Bezug ab.

Um den Bezug wieder anzubringen, führen Sie die oben genannten Schritte in umgekehrter Reihenfolge aus.

REINIGUNG UND PFLEGE

Die Kunststoffteile können mit einem feuchten Tuch und einem milden Reinigungsmittel gereinigt werden. Verwenden Sie keine starken Reinigungsmittel oder Bleichmittel. Lösen Sie die Verschlüsse, die sich unter dem Sitz befinden (Abb. 12) und ziehen Sie den Bezug ab.

Die gezeigten Bilder dienen nur als Referenz. Das tatsächliche Produkt kann von den Abbildungen abweichen.

RU

Дорогой клиент!

Если у вас есть какие-либо комментарии или вопросы относительно приобретенного продукта, пожалуйста, свяжитесь с нами: help@lionelo.com

Производитель:

BrandLine Group Sp. из о. о.
A. Kręglewskiego 1, 61-248 Познань, Польша

Для диапазона 100 - 150 см:

Примечание. Это улучшенная детская удерживающая система "бустерное сиденье категории i-Size". В соответствии с Правилами № 129 ООН она была одобрена для использования в местах для сидения категории „i-Size“, указанных изготовителями транспортных средств в руководстве по эксплуатации транспортного средства. В случае сомнений проконсультируйтесь с производителем или продавцом усовершенствованной детской удерживающей системы.

Для диапазона 135 - 150 см:

Примечание. Это улучшенная детская удерживающая система "бустерное сиденье категории i-Size". В соответствии с Правилами № 129 ООН она была одобрена для использования в местах для сидения категории „i-Size“, указанных изготовителями транспортных средств в руководстве по эксплуатации транспортного средства. В случае сомнений проконсультируйтесь с производителем или продавцом усовершенствованной детской удерживающей системы.

Изделие подходит для установки только в местах, отмеченных символами  на рис. В и обозначенных как i-Size.

Сиденье предназначено для установки только лицом вперед с использованием трехточечного ремня безопасности (рис. В).

ПРЕДУПРЕЖДЕНИЯ:

- 1.** Продукт предназначен для детей ростом от 100 до 150 см.
- 2.** Жесткие компоненты и пластиковые детали детской удерживающей системы должны располагаться и устанавливаться таким образом, чтобы при нормальных условиях эксплуатации транспортного средства они не могли быть зажаты сдвижным сиденьем или дверью транспортного средства.
- 3.** Любые ремни безопасности, удерживающие ребенка, должны соответствовать форме тела ребенка. Ремни не должны быть перекручены.
- 4.** Ремни крепления автокресла к автомобилю должны быть натянуты.
- 5.** Убедитесь, что поясные ремни опущены ниже, чтобы правильно зафиксировать таз.
- 6.** Если изделие подвергалось воздействию сильных факторов (например, удару), его необходимо заменить.
- 7.** Не вносите никаких изменений в сиденье и не добавляйте новые элементы без разрешения уполномоченного органа. Чтобы обеспечить максимальную безопасность вашего ребенка, оборудование следует закреплять и использовать в соответствии с рекомендациями инструкции.
- 8.** Пластиковые части автокресла могут нагреваться на солнце и вызывать ожоги кожи ребенка.
- 9.** Никогда не оставляйте ребенка одного в автокресле в автомобиле.
- 10.** Багаж и другие подобные предметы должны быть закреплены так, чтобы они не причинили никаких травм в случае столкновения.
- 11.** Не используйте сиденье без тканевого чехла.
- 12.** Обшивка не может быть заменена элементом из другого комплекта. Он является составной частью узла и влияет на работу удерживающей системы.
- 13.** Всегда имейте при себе данное руководство по эксплуатации.
- 14.** См. инструкции по эксплуатации производителя транспортного средства.
- 15.** Устройство может не подходить для всех одобренных автомобилей, если оно отрегулировано для диапазона выше 135 см.

ОПИСАНИЕ УСТРОЙСТВА (РИС.А)

1. Подголовник
2. Направляющая плечевого ремня
3. Спинка
4. Сиденье
5. Направляющая поясного ремня
6. Рычаг регулировки подголовника
7. Рычаги ISOFIX

УСТАНОВКА В АВТОМОБИЛЕ

Диапазон роста ребенка: 100 – 150 см	Диапазон роста ребенка: 135 – 150 см
	
Монтаж: a. ISOFIX + трехточечные автомобильные ремни безопасности b. трехточечные автомобильные ремни безопасности	

СКЛАДЫВАНИЕ СИДЕНЬЯ

1. Соедините спинку сиденья с сиденьем с помощью разъемов (см.: рис. 1).
2. Установите спинку вертикально (перпендикулярно сиденью) (рис. 2).

РЕГУЛИРОВКА ПОДГОЛОВНИКА

Потяните рычаг регулировки подголовника и отрегулируйте его высоту (рис. 3). Высота подголовника должна соответствовать росту ребенка, он не может быть слишком высоким или слишком низким (рис. 4). Опора для головы автокресла должна окружать голову. Она не должна находиться ниже (например, на уровне шеи или плеч) или выше (например, если нижняя часть головы остается без защиты). Надлежащая регулировка опоры для головы обеспечивает защиту нижней и верхней частей головы ребенка, а также ее боковых частей.

СБОРКА СИДЕНЬЯ

Рост ребенка: 100 - 150 см

1. Установите автокресло на сиденье автомобиля.
2. Нажмите кнопки на кронштейнах ISOFIX и вытяните их к точкам крепления, расположенным на сиденье. Толкайте к ним автокресло до тех пор, пока они не соединятся и вы не услышите характерный щелчок. Нажмите на сиденье, совершая движения влево-вправо в сторону спинки, чтобы убедиться, что оно максимально прижато к сиденью автомобиля. Индикатор на обоих кронштейнах ISOFIX должен стать зеленым, другой цвет означает, что кронштейны ISOFIX закреплены неправильно (рис. 5).

Пропустите указанный выше пункт, если вы устанавливаете сиденье не с помощью системы ISOFIX.

3. Придвиньте автокресло к спинке сиденья автомобиля.
4. Посадите ребенка на сиденье и отрегулируйте высоту подголовника (см. главу: Регулировка подголовника).
5. Проведите плечевой ремень через направляющую плечевого ремня (А на рис. 6), расположенную в подголовнике. Пропустите поясной ремень через направляющую поясного ремня под подлокотником. Затем пропустите оба ремня под подлокотником и закрепите их (В на рис. 6), убедившись, что они не перекручены.

Внимание! Убедитесь, что ремни безопасности натянуты, плотно прилегают к телу ребенка и не перекручены. Убедитесь, что поясные ремни опускаются низко и защищают таз вашего ребенка. Ремни должны плотно прилегать к телу ребенка, но не должны быть слишком тугими и вызывать дискомфорт.

Рост ребенка: 135 - 150 см

Примечание! Рекомендуется использовать автокресло с спинкой как можно дольше.

1. Опустите спинку (рис. 7), затем отделите спинку от сиденья.
2. Установите подставку на сиденье автомобиля.
3. Нажмите кнопки на кронштейнах ISOFIX и вытяните их к точкам крепления на сиденье. Толкайте к ним автокресло до тех пор, пока они не соединятся и вы не услышите характерный щелчок. Нажмите на сиденье, совершая движения влево-вправо в сторону спинки, чтобы убедиться, что оно максимально прижато к сиденью автомобиля. Индикатор на обоих кронштейнах ISOFIX должен стать зеленым, другой цвет означает, что кронштейны ISOFIX закреплены неправильно (рис. 8).

Пропустите указанный выше пункт, если вы устанавливаете сиденье не с помощью системы ISOFIX.

4. Придвиньте автокресло к спинке сиденья автомобиля.
5. Посадите ребенка в кресло.
6. Пропустите поясной ремень через обе направляющие под подлокотниками. Пристегните ремни безопасности, убедившись, что они не перекручены и что плечевой ремень проходит через подлокотник (рис. 9).

Внимание! Убедитесь, что ремни безопасности натянуты, плотно прилегают к телу ребенка и не перекручены. Убедитесь, что поясные ремни опускаются низко и защищают таз вашего ребенка. Ремни должны плотно прилегать к телу ребенка, но не должны быть слишком тугими и вызывать дискомфорт.

СНЯТИЕ АВТОКРЕСЛА

Отстегнуть автомобильный ремень. Если сиденье также было установлено с помощью системы ISOFIX, нажмите кнопки на обоих кронштейнах ISOFIX и выдвиньте их из точек крепления (рис. 10).

СНЯТИЕ И УСТАНОВКА ЧЕХЛА

1. Опустите спинку (рис. 7), затем отделите спинку от сиденья.
2. Расстегните защелки в ткани, расположенные в нижней части спинки, и снимите чехол. Также снимите их с подголовника (рис. 11).
3. Расстегните защелки, расположенные под сиденьем (рис. 12), и снимите чехол. Чтобы снова установить крышку, выполните описанные выше действия в обратном порядке.

ЧИСТКА И ОБСЛУЖИВАНИЕ

Пластиковые детали можно чистить влажной тканью и мягким моющим средством. Не используйте сильнодействующие моющие средства или отбеливатели. Чехол можно стирать в машинке при температуре 30°C.

Фотографии носят ознакомительный характер, реальный вид товара может отличаться от представленного на фотографиях.

Gentile Cliente!

In caso di un qualsiasi commento o domanda sul prodotto acquistato, non esitate a contattarci
help@lionelo.com

Produttore:

BrandLine Group Sp. z o. o.
A. Kręglewskiego 1, 61-248 Poznań, Polonia

Per l'intervallo 100 – 150 cm:

Attenzione: Il presente dispositivo è un sistema di ritenuta migliorato per bambini del tipo "seggolino rialzo di categoria i-Size". È stato omologato in conformità al regolamento ONU n. 129 per l'uso principalmente in posizioni sedute per il tipo "i-Size", indicate dai costruttori di veicoli nel manuale del proprietario del veicolo. In caso di dubbi consultare il produttore o il rivenditore del sistema di ritenuta per bambini migliorato.

Per l'intervallo 135 – 150 cm:

Attenzione: Il prodotto è un sistema di ritenuta per bambini migliorato del tipo "rialzo universale". È stato omologato in conformità al regolamento ONU n. 129 per l'uso in posizione seduta per le categorie "i-Size" e universale, indicate dai costruttori di veicoli nel manuale del proprietario del veicolo. In caso di dubbi consultare il produttore o il rivenditore del sistema di ritenuta per bambini migliorato.

Il prodotto è adatto per l'installazione solo nei punti contrassegnati con i simboli  nella fig. B e contrassegnati come i-Size.

Il seggiolino è progettato per essere installato solo rivolto in avanti rispetto al senso di marcia con l'uso di cinture di sicurezza a tre punti (fig. B).

AVVERTENZE:



1. Il prodotto è destinato a bambini di altezza compresa tra 100 e 150 cm.
2. Gli elementi rigidi e le parti in plastica del sistema di ritenuta per bambini devono essere posizionati e installati in modo tale che in normali condizioni di utilizzo del veicolo non possano essere bloccati dal sedile scorrevole o dalle porte del veicolo.
3. Tutte le cinture di sicurezza che trattengono il bambino devono essere adattate al corpo del bambino. Le cinture non devono essere attorcigliate.
4. Le cinghie che fissano il sistema di ritenuta al veicolo devono essere tese.

5. Assicurarsi che le cinture addominali vengano condotte in basso, per fissare correttamente il bacino.
6. Se il prodotto è stato esposto all'azione di agenti forti (come ad es. impatti), deve essere sostituito.
7. Non apportare modifiche al seggiolino auto o aggiungere nuove funzionalità senza l'approvazione dell'autorità di omologazione. Per garantire la massima sicurezza del bambino, il dispositivo deve essere fissato e utilizzato in conformità con le raccomandazioni del produttore.
8. Gli elementi in plastica di questo seggiolino auto possono riscaldarsi al sole e causare ustioni alla pelle del bambino.
9. Non lasciare mai il bambino da solo nel seggiolino auto.
10. I bagagli e altri oggetti simili devono essere protetti in modo da non causare lesioni in caso d'incidente.
11. Non utilizzare il seggiolino auto senza il suo rivestimento in tessuto.
12. Il rivestimento non può essere sostituito con un rivestimento di un kit differente. Il rivestimento è parte integrale del kit e influisce sull'efficienza del sistema di ritenuta.
13. Conservare sempre questo manuale di istruzioni assieme al seggiolino.
14. Leggere il manuale di istruzioni del costruttore del veicolo.
15. Il dispositivo potrebbe non essere adatto a tutti i veicoli omologati in caso di regolazione per un intervallo superiore a 135 cm.

DESCRIZIONE DEL DISPOSITIVO (FIG. A)

1. Poggiatesta
2. Guida degli spallacci
3. Schienale
4. Seggiolino
5. Guida della cintura lombare
6. Leva di regolazione del poggiatesta
7. Bracci ISOFIX

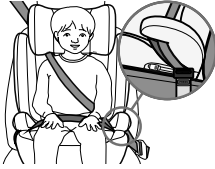
INSTALLAZIONE NELL'AUTO

Intervallo di statura del bambino: 100 – 150 cm	Intervallo di statura del bambino: 135 – 150 cm
	
Installazione: h. ISOFIX + cinture di sicurezza auto a tre punti i. cinture di sicurezza auto a tre punti	

MONTAGGIO DEL SEGGIOLINO

1. Collegare lo schienale del seggiolino alla seduta utilizzando i connettori (fig. 1).
2. Posizionare lo schienale verticalmente (perpendicolarmente alla seduta) (fig. 2).

REGOLAZIONE DEL POGGIATESTA

Tirare la leva di regolazione del poggiatesta e regolarne l'altezza (fig. 3). L'altezza del poggiatesta deve essere regolata in base all'altezza del bambino, non deve essere né troppo alta, né troppo bassa (fig. 4). Il poggiatesta del seggiolino auto dovrebbe circondare la testa. Non dovrebbe essere posizionato al di sotto (ad esempio, a livello del collo o delle spalle) o al di sopra (ad esempio, lasciando la parte inferiore della testa senza protezione). Un poggiatesta correttamente regolato assicura la parte inferiore e superiore della testa del bambino, così come i suoi lati.

INSTALLAZIONE DEL SEGGIOLINO

Statura del bambino: 100 – 150 cm

1. Posizionare il seggiolino auto sul sedile posteriore dell'auto.
2. Premere i pulsanti sui bracci ISOFIX e farli scorrere verso i punti di attacco nel sedile posteriore dell'auto. Spingere il seggiolino verso i punti attacco fino a quando i bracci saranno collegati e sarà avvertibile un caratteristico clic. Spingere il seggiolino muovendolo verso sinistra e verso destra in direzione dello schienale, per assicurarsi che sia premuto il più possibile contro il sedile dell'auto. L'indicatore su entrambi i

bracci ISOFIX deve diventare verde, un colore differente indica che i bracci ISOFIX non sono ancorati correttamente (fig. 5).

Ignorare il punto precedente se non si installa il seggiolino utilizzando il sistema ISOFIX.

3. Premere il seggiolino auto contro lo schienale del sedile posteriore.
4. Posizionare il bambino sul seggiolino e regolare l'altezza del poggiatesta (vedi sezione: Regolazione del poggiatesta).
5. Condurre la cintura dello spallaccio attraverso la guida della cintura dedica (A nella fig. 6), situata nel poggiatesta. Far scorrere la cintura addominale attraverso la guida della cintura addominale sotto il bracciolo. Quindi condurre entrambe le cinture sotto il bracciolo e fissarle (B in fig. 6), assicurandosi che non siano attorcigliate.

Attenzione! Assicurarsi che le cinture del seggiolino siano tese, si adattino perfettamente al corpo del bambino e che non siano attorcigliate. Assicurarsi che le cinture addominali siano condotte in basso e fissino il bacino del bambino. Le cinture devono aderire al corpo del bambino, tuttavia non devono essere troppo tese e non devono causare disagio.

Statura del bambino: 135 – 150 cm

Nota! Si consiglia di utilizzare il seggiolino auto con lo schienale il più a lungo possibile.

1. Spingere lo schienale del seggiolino verso il basso (fig. 7), quindi scollegare lo schienale dalla seduta.
2. Posizionare la base sul sedile posteriore dell'auto.
3. Premere i pulsanti sui bracci ISOFIX e farli scorrere verso i punti di attacco nel sedile posteriore dell'auto. Spingere il seggiolino verso i punti attacco fino a quando i bracci saranno collegati e sarà avvertibile un caratteristico clic. Spingere il seggiolino muovendolo verso sinistra e verso destra in direzione dello schienale, per assicurarsi che sia premuto il più possibile contro il sedile dell'auto. L'indicatore su entrambi i bracci ISOFIX deve diventare verde, un colore differente indica che i bracci ISOFIX non sono ancorati correttamente (fig. 8).

Ignorare il punto precedente se non si installa il seggiolino utilizzando il sistema ISOFIX.

4. Premere il seggiolino auto contro lo schienale del sedile posteriore.
5. Posizionare il bambino nel seggiolino auto.
6. Far scorrere la cintura addominale attraverso entrambe le guide della cintura addominale sotto il bracciolo. Allacciare le cinture di sicurezza, assicurandosi che non siano attorcigliate e che la cintura degli spallacci passi sopra il bracciolo (fig. 9).

Attenzione! Assicurarsi che le cinture del seggiolino siano tese, si adattino perfettamente al corpo del bambino e che non siano attorcigliate. Assicurarsi che le cinture addominali

siano condotte in basso e fissino il bacino del bambino. Le cinture devono aderire al corpo del bambino, tuttavia non devono essere troppo tese e non devono causare disagio.

RIMOZIONE DEL SEGGIOLINO

Slacciare la cintura di sicurezza dell'auto. Se il seggiolino è stato montato anche con l'utilizzo del sistema ISOFIX, premere i pulsanti su entrambi i bracci ISOFIX e scollegarli dai punti di attacco (fig. 10).

RIMOZIONE E MONTAGGIO DEL RIVESTIMENTO

- 1.** Spingere lo schienale del seggiolino verso il basso (fig. 7), quindi scollegare lo schienale dalla seduta.
- 2.** Sganciare i bottoni a pressione del tessuto, situati nella parte inferiore dello schienale, e rimuovere il rivestimento. Fare scorrere il rivestimento anche dal poggiatesta (fig. 11).
- 3.** Sganciare i bottoni a pressione, situati sotto la seduta (fig. 12) e far scorrere il rivestimento.

Per rimontare il rivestimento, seguire i passaggi precedenti in ordine inverso.

PULIZIA E MANUTENZIONE

Le parti in plastica possono essere pulite con un panno umido e un detergente delicato. Non utilizzare detersivi forti o agenti sbiancanti. Il rivestimento può essere lavato in lavatrice a 30°C.

Le immagini hanno carattere illustrativo, l'aspetto reale dei prodotti può differire da quello presentato nelle immagini.

Cher client!

Si vous avez des questions ou remarques relatives au produit acheté, n'hésitez pas à nous contacter à l'adresse : help@lionelo.com

Producteur:

BrandLine Group Sp. z o. o.

A. Kręglewskiego 1, 61-248 Poznań, Pologne

Pour la tranche de taille de 100 à 150 cm :

Attention : Il s'agit d'un dispositif amélioré de retenue pour enfants de type « siège rehausseur i-Size ». Il est homologué conformément au Règlement ONU n° 129 pour être utilisé avant tout sur les places assises de type «i-Size», indiquées par le constructeur dans la notice d'utilisation du véhicule. En cas de doute, consulter le fabricant ou le revendeur du dispositif amélioré de retenue pour enfants.

Pour la tranche de taille de 135 à 150 cm :

Attention : Il s'agit d'un dispositif amélioré de retenue pour enfants de type "siège rehausseur universel". Il est homologué conformément au Règlement ONU n° 129 pour être utilisé sur les places assises de type «i-Size» et universelles, indiquées par le constructeur dans la notice d'utilisation du véhicule. En cas de doute, consulter le fabricant ou le revendeur du dispositif amélioré de retenue pour enfants.

Le produit ne peut être installé que sur les places i-Size indiquées par les symboles  sur la figure B.

Le siège-auto peut être installé uniquement face à la route à l'aide d'une ceinture de sécurité à trois points (fig. B).

AVERTISSEMENT :



1. Le produit est destiné aux enfants mesurant de 100 à 150 cm.
2. Tous les éléments durs et toutes les pièces du dispositif de retenue pour enfants en plastique doivent être placés et installés de manière à ne pas être coincés par un fauteuil coulissant ou par une portière du véhicule.
3. Toutes les sangles destinées à retenir l'enfant doivent être bien ajustées à sa morphologie. Les sangles ne doivent pas être tordues.

4. Les sangles servant à fixer le dispositif de retenue à la structure du véhicule doivent être tendues.
5. Assurez-vous que les sangles de hanche se situent suffisamment bas pour bien protéger le bassin.
6. Si le produit a été exposé à un fort facteur (tel qu'un choc), il doit être remplacé.
7. N'apportez aucune modification au siège-auto et n'ajoutez pas de nouveaux éléments sans approbation de l'autorité d'homologation. Afin d'assurer la sécurité maximale de l'enfant, l'équipement doit être fixé et utilisé conformément aux instructions de la notice d'utilisation.
8. Les éléments en plastique de ce siège-auto peuvent devenir très chauds au soleil et provoquer des brûlures de la peau de l'enfant.
9. Ne laissez jamais votre enfant dans le siège-auto sans surveillance.
10. Sécurisez vos bagages et d'autres objets pour éviter des blessures en cas de collision.
11. Le siège-auto ne doit pas être utilisé sans son revêtement en tissu.
12. Le revêtement ne doit pas être remplacé par un élément provenant d'un autre produit. Il fait partie intégrante de l'ensemble et influence le fonctionnement du dispositif de retenue.
13. Gardez toujours avec vous cette notice d'utilisation.
14. Prenez connaissance de la notice d'utilisation fournie par le fabricant de votre véhicule.
15. Le dispositif peut ne pas être compatible avec tous les véhicules homologués en cas de réglage pour la tranche de taille de plus de 135 cm.

DESCRIPTION DU DISPOSITIF (FIG. A)

1. Appui-tête
2. Guidage de sangle d'épaule
3. Dossier
4. Siège
5. Guidage de sangle de hanche
6. Levier de réglage de l'appui-tête
7. Bras ISOFIX

INSTALLATION DANS LA VOITURE

Tranche de taille correspondant à votre enfant : 100 - 150 cm	Tranche de taille correspondant à votre enfant : 135 - 150 cm
	
Installation : a. ISOFIX + ceinture de sécurité à trois points b. ceinture de sécurité à trois points	

ASSEMBLAGE DU SIÈGE-AUTO

1. Reliez le dossier du siège-auto à son assise au moyen de raccords (voir : fig. 1).
2. Mettez le dossier en position verticale (perpendiculaire à l'assise) (fig. 2).

RÉGLAGE DE L'APPUI-TÊTE

Tirez le levier de réglage de l'appui-tête et réglez sa hauteur (fig. 3). La hauteur de l'appui-tête doit être adaptée à la taille de votre enfant, elle ne doit être ni trop élevée ni trop basse (fig. 4). L'appui-tête du siège auto doit entourer la tête. Il ne doit pas être positionné en dessous (par exemple, au niveau du cou ou des épaules) ou au-dessus (par exemple, en laissant la partie inférieure de la tête sans protection). Un appui-tête correctement ajusté sécurise la partie inférieure et supérieure de la tête de l'enfant, ainsi que ses côtés.

INSTALLATION DU SIÈGE-AUTO

Taille de votre enfant : 100 - 150 cm

1. Placez le siège sur la banquette de votre voiture.
2. Appuyez sur les boutons situés sur les bras ISOFIX et sortez-les vers les points d'ancrage situés au niveau de la banquette. Poussez le siège vers eux jusqu'à ce que les bras soient clipsés et que vous entendiez un clic caractéristique. Poussez fermement le siège en faisant un mouvement de gauche à droite vers le dossier pour s'assurer qu'il est appuyé au maximum contre la banquette. L'indicateur sur les deux bras ISOFIX doit devenir vert, une autre couleur indique un ancrage incorrect des bras ISOFIX (fig. 5).

En cas d'installation sans système ISOFIX, sautez l'étape ci-dessus.

3. Poussez fermement le siège auto contre le dossier de la banquette.
4. Installez votre enfant dans son siège et ajustez la hauteur de l'appui-tête (voir chapitre : Réglage de l'appui-tête).
5. Faites passer la sangle d'épaule à travers le guidage de sangle d'épaule (A, fig. 6) situé au niveau de l'appui-tête. Faites passer la sangle de hanche à travers le guidage de sangle de hanche sous l'accoudoir. Ensuite, faites passer ces deux sangles sous l'accoudoir et attachez-les (B, fig. 6) en vous assurant qu'elles ne sont pas tordues.

Attention ! Assurez-vous que les ceintures de sécurité sont bien tendues, qu'elles épousent bien le corps de l'enfant et qu'elles ne sont pas torsadées. Assurez-vous que les sangles de hanche descendent bas et protègent le bassin de l'enfant. Les sangles doivent être serrées contre le corps de l'enfant, mais ne doivent pas être trop serrées et provoquer une gêne.

Taille de votre enfant : 135 - 150 cm

Remarque ! Il est recommandé d'utiliser le siège auto avec le dossier aussi longtemps que possible.

1. Poussez le dossier du siège-auto vers le bas (fig. 7) et séparez le dossier de l'assise.
2. Placez la base sur la banquette de votre voiture.
3. Appuyez sur les boutons situés sur les bras ISOFIX et sortez-les vers les points d'ancrage situés au niveau de la banquette. Poussez le siège vers eux jusqu'à ce que les bras soient clipsés et que vous entendiez un clic caractéristique. Poussez fermement le siège en faisant un mouvement de gauche à droite vers le dossier pour s'assurer qu'il est appuyé au maximum contre la banquette de votre voiture. L'indicateur sur les deux bras ISOFIX doit devenir vert, une autre couleur indique un ancrage incorrect des bras ISOFIX (fig. 8).

En cas d'installation sans système ISOFIX, sautez l'étape ci-dessus.

4. Poussez fermement le siège auto contre le dossier de la banquette.
5. Installez votre enfant dans son siège.
6. Faites passer la sangle de hanche à travers les deux guidages de sangle de hanche sous les accoudoirs. Attachez la ceinture en vous assurant que les sangles ne sont pas tordues et que la sangle d'épaule passe sous un accoudoir (fig. 9).

Attention ! Assurez-vous que les ceintures de sécurité sont bien tendues, qu'elles épousent bien le corps de l'enfant et qu'elles ne sont pas torsadées. Assurez-vous que les sangles de hanche descendent bas et protègent le bassin de l'enfant. Les sangles doivent être serrées contre le corps de l'enfant, mais ne doivent pas être trop serrées et provoquer une gêne.

DÉMONTAGE DU SIÈGE-AUTO

Détachez la ceinture de sécurité. En cas d'installation du siège-auto avec le système ISOFIX, appuyez sur les boutons situés sur les deux bras ISOFIX et retirez-les des points d'ancrage (fig. 10).

ENLEVER ET REMETTRE LE REVÊTEMENT

1. Poussez le dossier du siège-auto vers le bas (fig. 7) et séparez le dossier de l'assise.
 2. Ouvrez les boutons-pression dans le matériau, situés en bas du dossier et retirez le revêtement. Retirez-le aussi de l'appui-tête (fig. 11).
 3. Ouvrez les boutons-pression situés sous l'assise (fig. 12) et retirez le revêtement.
- Pour remettre le revêtement, les actions ci-dessus doivent être effectuées dans l'ordre inverse.

NETTOYAGE ET ENTRETIEN

Les éléments en plastique peuvent être nettoyés avec un chiffon humide et un détergent doux. Ne pas utiliser de détergents puissants ou d'agents de blanchiment. Le revêtement peut être lavé en machine à laver à 30°C

Les photos sont présentées à titre indicatif seulement, l'aspect réel des produits peut être différent de celui présenté sur les photos.

ES

¡Apreciado cliente!

Si tienes algún comentario o pregunta sobre algún producto que hayas comprado, por favor contacta con nosotros: help@lionelo.com

Fabricante:

BrandLine Group Sp. z o. o.
A. Kręglewskiego 1, 61-248 Poznań, Polonia

Para el rango de 100 a 150 cm:

Nota: Se trata de un sistema de retención infantil mejorado del tipo «asiento elevador i-Size». Está homologado de conformidad con el Reglamento n.º 129 de las Naciones

Unidas para su uso principalmente en las plazas de asiento para «i-Size» indicadas por los fabricantes de vehículos en el manual del usuario del vehículo. En caso de duda, consulte al fabricante o minorista del sistema de retención infantil mejorado.

Para el rango de 135 a 150 cm:

Nota: Se trata de un sistema de retención infantil mejorado del tipo «elevador universal». Está homologado de conformidad con el Reglamento n.º 129 de las Naciones Unidas para su uso principalmente en las plazas de asiento «i-Size» indicadas por los fabricantes de vehículos en el manual del usuario del vehículo. En caso de duda, consulte al fabricante o minorista del sistema de retención infantil mejorado.

El producto es adecuado para su instalación sólo en lugares marcados con símbolos  en la figura B y marcados como i-Size.

Silla para instalar sólo en dirección delante a la marcha utilizando cinturones de seguridad de tres puntos (fig. B).

ADVERTENCIAS:

1. El producto está destinado a niños con una altura de entre 100 y 150 cm.
2. Las partes duras y las piezas plásticas del sistema de retención infantil deben colocarse e instalarse de modo que no puedan quedar atrapados por un asiento corredizo o una puerta del vehículo en condiciones normales de uso.
3. Todos los cinturones de seguridad que sujeten al niño deberán ajustarse a la forma de su cuerpo. Los cinturones no deben estar torcidos.
4. Las cintas que fijan el sistema de retención al vehículo deben estar tensadas.
5. Asegúrese de que los cinturones de regazo estén bajo para asegurar adecuadamente la pelvis.
6. Si el producto ha estado expuesto a factores fuertes (como el impacto), debe reemplazarse.
7. No realice ningún cambio en la silla infantil ni añada nuevos componentes sin la aprobación de la autoridad de homologación. Para garantizar la máxima seguridad para el niño, el equipo debe fijarse y utilizarse de acuerdo con las instrucciones del manual.
8. Las partes de plástico de esta silla infantil pueden calentarse al sol y causar quemaduras de la piel del niño.
9. Nunca deje a su hijo solo en la silla en el coche.
10. El equipaje y artículos similares deben estar asegurados para que no causen ninguna lesión en caso de colisión.
11. La silla infantil no debe usarse sin su revestimiento de tela.

12. El revestimiento no puede reemplazarse por uno de otro conjunto. Es una parte integral del conjunto e influye en el funcionamiento del sistema de retención.
13. Lleve siempre consigo este manual de instrucciones.
14. Consulte el manual del fabricante del vehículo.
15. Es posible que el dispositivo no se adapte a todos los vehículos homologados si se ajusta a un rango de más de 135 cm.

DESCRIPCIÓN DEL EQUIPO (FIG. A)

1. Reposacabezas
2. Guía de cinturón de hombro
3. Respaldo
4. Asiento
5. Guía de cinturón de regazo
6. Palanca de ajuste del reposacabezas
7. Brazos ISOFIX

INSTALACIÓN EN EL COCHE

Rango de altura del niño: 100 a 150 cm	Rango de altura del niño: 135 a 150 cm
	
<p>Instalación:</p> <ol style="list-style-type: none"> a. ISOFIX + cinturones de seguridad de tres puntos del coche b. cinturones de seguridad de tres puntos de la silla 	

ENSAMBLADO DE LA SILLA

1. Conecte el respaldo de la silla al asiento usando los conectores (fig. 1).
2. Ajuste el respaldo verticalmente (perpendicular al asiento) (fig. 2).

AJUSTE DEL REPOSACABEZAS

Tire de la palanca de ajuste del reposacabezas y ajuste su altura (fig. 3). La altura del

reposacabezas debe ajustarse a la altura del niño, no debe ser demasiado alta ni demasiado baja (fig. 4). El reposacabezas del asiento de coche debe rodear la cabeza. No debe colocarse por debajo (por ejemplo, a la altura del cuello o los hombros) ni por encima (por ejemplo, dejando la parte inferior de la cabeza sin protección). Un reposacabezas correctamente ajustado asegura la parte inferior y superior de la cabeza del niño, así como sus laterales.

INSTALACIÓN DE LA SILLA

Altura del niño: 100 a 150 cm

1. Coloque la silla en el asiento del coche.
2. Presione los botones en los brazos ISOFIX y sáquelos hacia los puntos de enganche situados en el asiento. Empuje el asiento en su dirección hasta que sus brazos se encajen y escuche un «clic» característico. Presione el asiento con un movimiento de izquierda a derecha contra el respaldo para asegurarse de que muy apretado contra el asiento del coche. El indicador en ambos brazos ISOFIX debe volverse verde, un color diferente indica un anclaje incorrecto de los brazos ISOFIX (fig. 5).

Omita el punto anterior si no instala la silla infantil con el sistema ISOFIX.

3. Presione la silla contra el respaldo del asiento.
4. Coloque al niño en la silla y ajuste la altura del reposacabezas (consulte el capítulo: Ajuste del reposacabezas).
5. Pase el cinturón de hombro a través de la guía del cinturón de hombro (A en la fig. 6) en el reposacabezas. Pase el cinturón de regazo a través de la guía del cinturón de regazo debajo del reposabrazos. Luego pase ambos cinturones debajo del reposabrazos y fíjelos (B en la fig. 6), asegurándose de que no estén torcidos.

¡Atención! Asegúrese de que los cinturones de seguridad de la silla estén tensados, se adhieran bien al cuerpo del niño y no estén torcidos. Asegúrese de que los cinturones abdominales estén bajo y protejan la pelvis del niño. Los cinturones deben estar ajustados al cuerpo del niño, pero no deben estar demasiado apretados y causar molestias.

Altura del niño: 135 a 150 cm

¡Nota! Se recomienda usar el asiento de coche con respaldo el mayor tiempo posible.

1. Empuje el respaldo la silla hacia abajo (fig. 7), luego separe el respaldo del asiento.
2. Coloque la base en el asiento del coche.
3. Presione los botones en los brazos ISOFIX y sáquelos hacia los puntos de enganche situados en el asiento. Empuje el asiento en su dirección hasta que sus brazos se encajen y escuche un «clic» característico. Presione el asiento con un movimiento de

izquierda a derecha contra el respaldo para asegurarse de que muy apretado contra el asiento del coche. El indicador en ambos brazos ISOFIX debe volverse verde, un color diferente indica un anclaje incorrecto de los brazos ISOFIX (fig. 8).

Omita el punto anterior si no instala la silla infantil con el sistema ISOFIX.

4. Presione la silla contra el respaldo del asiento.
5. Coloque al niño en la silla.
6. Pase el cinturón de regazo a través de ambas guías del cinturón de regazo debajo del reposabrazos. Abroche los cinturones de seguridad asegurándose de que no estén torcidos y que el cinturón de hombro pase debajo del reposabrazos (fig. 9).

¡Atención! Asegúrese de que los cinturones de seguridad de la silla estén tensados, se adhieran bien al cuerpo del niño y no estén torcidos. Asegúrese de que los cinturones abdominales estén bajo y protejan la pelvis del niño. Los cinturones deben estar ajustados al cuerpo del niño, pero no deben estar demasiado apretados y causar molestias.

REMOCIÓN DE LA SILLA INFANTIL

Desabroche el cinturón de coche. Si la silla infantil se instala también con el sistema ISOFIX, presione los botones de ambos brazos ISOFIX y sáquelos de los puntos de enganche (fig. 10).

RETIRADA E COLOCACIÓN DEL REVESTIMIENTO

1. Empuje el respaldo la silla hacia abajo (fig. 7), luego separe el respaldo del asiento.
 2. Abra los pestillos de la tela, ubicados en la parte inferior del respaldo, y retire el revestimiento. También retírelo del reposacabezas (fig. 11).
 3. Suelte los pestillos situados debajo del asiento (fig. 12) y retire el revestimiento.
- Para volver a colocar el revestimiento, haga los pasos anteriores en orden inverso.

LIMPIEZA Y MANTENIMIENTO

Las piezas de plástico se pueden limpiar con un paño húmedo y un detergente suave. No use detergentes fuertes o agentes blanqueadores. El revestimiento se puede lavar en la lavadora a 30 °C.

Las fotos son para fines ilustrativos, la apariencia real de los productos puede diferir de la presentada en las fotos.

Beste klant!

Als u opmerkingen of vragen heeft over een gekocht product, neem dan contact met ons op:
help@lionelo.com

Fabrikant:

BrandLine Group Sp. z o. o.
A. Kręglewskiego 1, 61-248 Poznań, Polen

Voor een bereik 100 – 150 cm:

Let op: Het is een verbeterd kinderbeveiligingssysteem van de categorie "zittingverhoger i-Size". Het is goedgekeurd overeenkomstig VN - reglement nr. 129 voor gebruik op voornamelijk "zitplaatsen van de categorie i-Size" zoals aangegeven door de voertuigfabrikanten in de gebruikershandleiding. Raadpleeg bij twijfels de fabrikant of de verkoper van het verbeterde kinderbeveiligingssysteem.

Voor een bereik 135 – 150 cm:

Let op: Het is verbeterd een kinderbeveiligingssysteem van de categorie "universele zitverhoger". Het is goedgekeurd overeenkomstig VN - reglement nr. 129 voor gebruik op zitplaatsen van de categorie "i-Size" en universele zitverhoger zoals aangegeven door de voertuigfabrikanten in de gebruikershandleiding. Raadpleeg bij twijfels de fabrikant of de verkoper van het verbeterde kinderbeveiligingssysteem.

Het product is enkel geschikt voor montage op plaatsen met de symbolen  op afb. B en gemarkeerd als i-Size.

Het autostoeltje kan alleen voorwaarts gericht geïnstalleerd worden met een 3-punts autogordel (afb. B).

WAARSCHUWINGEN:



1. Het product is geschikt voor kinderen tussen 100 – 150 cm lang.
2. Zorg ervoor dat de autostoel ergens wordt bevestigd waar er geen harde voorwerpen en kunststof onderdelen, tussen portieren of verstelbare passagierszetels kunnen vastklemmen wanneer het stoeltje onder normale omstandigheden is gebruikt.
3. De veiligheidsgordels waarmee uw kind wordt vastgehouden, moeten goed aan zijn lichaam worden aangepast. De veiligheidsgordels mogen niet worden gedraaid.

4. De hechtbandjes waarmee het beveiligingssysteem aan het voertuig is bevestigd, moeten zijn gespannen.
5. Zorg ervoor dat de heupgordels laag lopen en het bekken voldoende beveiligen.
6. Als het product aan sterke invloeden (bv. stoten/aanrijding) is blootgesteld, moet dan worden vervangen.
7. Wijzig niets aan de autostoel en voeg geen nieuwe onderdelen toe zonder de goedkeuring van de goedkeuringsinstantie. Om het kind maximale veiligheid te garanderen, moet de uitrusting volgens de instructies worden bevestigd en gebruikt.
8. De kunststof onderdelen van dit autostoeltje kunnen in de zon warm worden en vervolgens de brandwonden veroorzaken.
9. Laat uw kind nooit alleen in een autostoeltje.
10. Bagage en andere voorwerpen moeten zo worden vastgezet dat ze bij een aanrijding geen letsel kunnen veroorzaken.
11. Het autostoeltje mag niet zonder de textiel hoes worden gebruikt.
12. De hoes kan niet door een andere uit een andere set worden vervangen. Het is een integraal onderdeel van de set en beïnvloedt de werking van het beveiligingssysteem.
13. Neem deze gebruiksaanwijzing altijd mee.
14. Lees de gebruiksaanwijzing van de voertuigfabrikant.
15. Het systeem zal mogelijk niet op alle goedgekeurde voertuigen passen wanneer ingesteld voor een bereik van meer dan 135 cm.

OMSCHRIJVING VAN HET SYSTEEM (AFB. A)

1. Hoofdsteun
2. Geleider van schoudergordel
3. Rugleuning
4. Zitting
5. Geleider van heupgordel
6. Verstelhendel van de hoofdsteun
7. ISOFIX - armen

IN DE AUTO INSTALLEREN

Groeibereik van het kind: 100 – 150 cm	Groeibereik van het kind: 135 – 150 cm
	
<p>Installatie:</p> <ol style="list-style-type: none">ISOFIX + 3-punts veiligheidsgordel3-punts veiligheidsgordel	

AUTOSTOELTJE BOUWEN

1. Bevestig de rugleuning met de zitting met behulp van de verbindstukken (zie afb. 1).
2. Plaats de rugleuning verticaal (loodrecht op de zitting) (afb. 2).

HOOFDSTEUN VERSTELLEN

Trek het hendel voor de hoogteverstelling en stel de juiste hoogte (afb. 3). De hoogte van de hoofdsteun moet aan de lengte van het kind worden aangepast, niet te hoog of te laag zijn (afb. 4). De hoofdsteun van het autostoeltje moet het hoofd omringen. Het mag niet onderaan geplaatst worden (bijvoorbeeld op nek- of schouderhoogte) of bovenaan (bijvoorbeeld als het onderste deel van het hoofd zonder enige bescherming blijft). Een goed afgestelde hoofdsteun beveiligd het onderste en bovenste deel van het hoofd van het kind, evenals de zijkanen.

AUTOSTOELTJE INSTALLEREN

Groei van het kind: 100 – 150 cm

1. Plaats het autostoeltje op de autobank.
2. Druk de knoppen op de Isofix-armen in en schuif ze uit naar de bevestigingspunten op de zitbank. Duw de stoel in de richting ervan tot de armen vastklikken en u een karakteristieke klik hoort. Duw de onderbouw met een links-rechts beweging in de richting van de rugleuning om ervoor te zorgen dat deze zo stevig mogelijk tegen de autozetel wordt gedrukt. De aanduiding op beide Isofix-armen moet groen worden, een andere kleur geeft een onjuiste ISOFIX-armverankering aan (afb. 5).

Sla deze stap over als u het autostoeltje niet met ISOFIX installeert.

3. Druk het autostoeltje naar de rugleuning.
4. Zet het kind in de autostoel en stel de hoogte van de hoofdsteun in (zie hoofdstuk: Hoofdsteun verstellen).
5. Steek de schoudergordel door de schoudergordelgeleider in de hoofdsteun (A op afb. 6) Steek de heupgordel door de heupgordelgeleider onder de arMLEuning. Steek vervolgens beide gordels onder de arMLEuning en sluit ze (B op afb. 6) zorg ervoor dat ze niet gedraaid zijn.

Let op! Zorg ervoor dat de veiligheidsgordel van het autostoeltje strak om het lichaam van het kind lopen en dat ze niet zijn gedraaid. Zorg ervoor dat de heupgordels laag lopen en het bekken van het kind beschermen. De riemen moeten strak om het lichaam van het kind lopen, maar mogen niet te strak zijn en ongemak veroorzaken.

Groei van het kind: 135 – 150 cm

Let op! Het wordt aanbevolen om het autostoeltje zo lang mogelijk met de rugleuning te gebruiken.

1. Duw de rugleuning van het autostoeltje naar beneden (afb. 7) en ontkoppel vervolgens de rugleuning en de zitting.
2. Plaats het zitje op de autobank.
3. Druk de knoppen op de Isofix-armen in en schuif ze uit naar de bevestigingspunten op de zitbank. Duw de stoel in de richting ervan tot de armen vastklikken en u een karakteristieke klik hoort. Duw de onderbouw met een links-rechts beweging in de richting van de rugleuning om ervoor te zorgen dat deze zo stevig mogelijk tegen de autozetel wordt gedrukt. De aanduiding op beide Isofix-armen moet groen worden, een andere kleur geeft een onjuiste ISOFIX-armverankering aan (afb. 8).

Sla deze stap over als het autostoeltje niet met ISOFIX wordt geïnstalleerd.

4. Druk het autostoeltje naar de rugleuning.
5. Zet uw kind in het autozitje.
6. Steek de heupgordel door de beide heupgordelgeleiders onder de arMLEuning. Sluit de gordels en zorg ervoor dat ze niet gedraaid zijn en dat de schoudergordel over de arMLEuning loopt (afb. 9).

Let op! Zorg ervoor dat de veiligheidsgordel van het autostoeltje strak om het lichaam van het kind lopen en dat ze niet zijn gedraaid. Zorg ervoor dat de heupgordels laag lopen en het bekken van het kind beschermen. De riemen moeten strak om het lichaam van het kind lopen, maar mogen niet te strak zijn en ongemak veroorzaken.

AUTOSTOELTJE VERWIJDEREN

Maak de veiligheidsgordel los. Als het autostoeltje ook met het ISOFIX-systeem is geïnstalleerd op de knoppen van beide ISOFIX-armen drukken en deze uit de bevestigingspunten verwijderen (afb. 10).

HOES AANBRENGEN EN VERWIJDEREN

1. Duw de rugleuning van het autostoeltje naar beneden (afb. 7) en ontkoppel vervolgens de rugleuning en de zitting.
2. Maak de drukknoppen in de stof aan de onderkant van de rugleuning los en verwijder de hoes. Verwijder deze ook van de hoofdsteun (afb. 11).
3. Maak de drukknoppen onder de zitting (afb. 12) en verwijder de hoes.

Om de hoes opnieuw aan te brengen de boven vermelde stappen in omgekeerde volgorde volgen.

REINIGING EN ONDERHOUD

De kunststof onderdelen kunnen worden gereinigd met vocht doekje en een mild schoonmaakmiddel. Gebruik geen sterke schoonmaakmiddelen of bleekmiddelen. De hoes kan op een temperatuur van 30°C worden gewassen.

De afbeeldingen dienen alleen ter illustratie, het werkelijke uiterlijk van de producten kan van het uiterlijk op de afbeeldingen verschillen.

LT

Gerbiamas Kliente!

Jeji turite pastabų ar klausimų apie įsigytą produktą, nedvejodami susisiekiite su mumis:

help@lionelo.com

Gamintojas:

BrandLine Group Sp. z o. o.

A. Kręglewskiego 1, 61-248 Poznań, Lenkija

100 – 150 cm ūgio grupei:

Pastaba: Tai patobulinta vaikų apsaugo sistema, tipas „i-Size kategorijos paaukštinta sėdynė“. Remiantis JT taisyklėmis Nr. 129, ji patvirtinta naudoti ypač „i-Size“ sėdimose padėtyse, kaip nurodė transporto priemonių gamintojai transporto priemonės naudotojo vadove. Iškilus abejonėms, prašome kreiptis į patobulintos vaikų apsaugos sistemos gamintoją arba mažmeninį pardavėją.

135 – 150 cm ūgio grupei:

Pastaba: Tai patobulinta vaikų apsaugos sistema, tipas „universalus sėdynės paaukštinimas“. Remiantis JT taisyklėmis Nr. 129, ji patvirtinta naudoti universaliose „i-Size“ kategorijos sėdimose padėtyse, kaip nurodė transporto priemonių gamintojai transporto priemonės naudotojo vadove. Iškilus abejonėms, prašome kreiptis į patobulintos vaikų apsaugos sistemos gamintoją arba mažmeninį pardavėją.

Produktas tinkamas montuoti tik  simboliais pažymėtose vietose, kaip parodyta pav. B, su i-Size žymėjimu.

Kėdutė gali būti montuojama tik važiavimo kryptimi naudojant 3 taškų saugos diržus (pav. B).

ĮSPĖJIMAI:



1. Produktas skirtas vaikams, kurių ūgis nuo 100 iki 150 cm.
2. Standžios ir plastikinės vaikų apsaugos sistemos dalys turi būti išdėstytos ir sumontuotos taip, kad nuolat naudojant transporto priemonę, jų neprispaustų judamoji transporto priemonės sėdynė arba durys.
3. Visos vaikų prilaikančios juostos turi būti sureguliuotos pagal vaiko kūną. Juostos neturi būti susisukusios.
4. Visos apsaugos priemonę prie transporto priemonės laikančiosios juostos turi būti įtemptos.
5. Įsitikinkite, kad klubų dirželiai eina žemai ir tinkamai prilaiko dubenį.
6. Jei produktas buvo paveiktas stiprių veiksmų (pvz. smūgių), ji turi būti pakeistas.
7. Nekeiskite kėdutės ir nepridėkite naujų komponentų negavę tipo patvirtinimo institucijos pritarimo. Siekiant užtikrinti maksimalų vaiko saugumą, įrenginį reikia pritvirtinti ir naudoti pagal instrukciją.
8. Šios automobilinės kėdutės plastikinės dalys gali įkaisti saulėje ir nudeginti jūsų vaiko odą.
9. Niekada nepalikite vaiko be priežiūros transporto priemonėje.
10. Bagažas arba kiti objektai, galintys sužeisti susidūrimo atveju, turi būti tinkamai pritvirtinti.
11. Nenaudokite kėdutės be uždangalo.

- Uždangalas negali būti keičiamas jokia kita danga. Uždangalas yra neatsiejama komplekto dalis ir turi įtakos vaikų apsaugos sistemos veikimui.
- Visada turėkite su savimi šią naudojimo instrukciją.
- Perskaitykite transporto priemonės gamintojo naudotojo vadovą.
- Įrenginys gali būti netinkamas visoms patvirtintoms transporto priemonėms, jei jo aukštis nustatytas virš 135 cm.

ĮRENGINIO APRAŠYMAS (pav. A)

- Galvos atrama
- Pečių diržo kreipiklis
- Atlošas
- Sėdynė
- Klubų dirželio kreipiklis
- Galvos atramos reguliavimo svirtis
- ISOFIX strypeliai

MONTAVIMAS AUTOMOBILYJE

Vaiko ūgio diapazonas: 100 – 150 cm	Vaiko ūgio diapazonas: 135 – 150 cm
	
<p>Montavimas:</p> <ol style="list-style-type: none"> ISOFIX + trijų taškų automobilio saugos diržai trijų taškų automobilio saugos diržai 	

KĖDUTĖS SURINKIMAS

- Sujunkite kėdutės atlošą su sėdyne naudodami jungiamuosius elementus (žr.: pav. 1).
- Nustatykite atlošą vertikaliai (statmenai sėdynei) (pav. 2).

GALVOS ATRAMOS REGULIAVIMAS

Patraukite galvos atramos reguliavimo svirtį ir sureguliuokite jos aukštį (pav. 3). Galvos

atramos aukštis turi būti pritaikytas prie vaiko ūgio, jis negali būti per aukštas, nei per žemas (pav. 4). Automobilio vaikiškojo sėdynės galvutė turėtų apsupti galvą. Ji neturėtų būti padėta žemiau (pvz., ant kaklo ar pečių lygio) arba viršuje (pvz., paliekant apsaugos nebuvimą galvos apatinėje dalyje). Tinkamai sureguliuota galvutė apsaugo vaiko galvos apatinę ir viršutinę dalis, taip pat šonus.

KĖDUTĖS MONTAVIMAS

Vaiko ūgis: 100 – 150 cm

1. Padėkite kėdutę ant automobilio sėdynės.
2. Nuspauskite ISOFIX strypelių mygtukus ir ištraukite juos link tvirtinimo taškų sėdynėje. Pastumkite kėdutę link jų, kol strypeliai užsifiksuos ir išgirsite spragtelėjimą. Prispauskite kėdutę atlikdami judesius kairėn ir dešinėn link atlošo, kad ji būtų kuo tvirtai prispausta prie automobilio sėdynės. Abiejų ISOFIX strypelių indikatoriai turi būti žali, kita spalva reiškia neteisingą ISOFIX strypelių pritvirtinimą (pav. 5).

Praleiskite aukščiau aprašytą žingsnį, jei nemontuojate sėdynės naudodami ISOFIX sistemą.

3. Pastumkite kėdutę link sėdynės atlošo.
4. Pasodinkite vaiką į kėdutę ir sureguliuokite galvos atramos aukštį (žr. skyrių: Galvos atramos reguliavimas).
5. Perkiškite pečių dirželį per pečių dirželio kreipiklį (A, pav. 6), esantį galvos atramoje. Perkiškite klubų dirželį per klubų dirželio kreipiklį po porankiu. Tada perkiškite abu dirželius po porankiu ir užsekite juos (B, pav. 6), įsitikindami, kad jie nesisukę.

Dėmesio! Įsitikinkite, kad kėdutės dirželiai įtempti, tvirtai priglunda prie vaiko kūno ir nėra susisukę. Įsitikinkite, kad klubų dirželiai eina žemai ir prilaiko vaiko dubenį. Dirželiai turi priglusti prie vaiko kūno, tačiau neturi būti per stipriai įtempti ir sukelti diskomforto.

Vaiko ūgis: 135 – 150 cm

Pastaba! Rekomenduojama kuo ilgiau naudoti vaikiškąjį sėdynę su atlošu.

1. Pastumkite kėdutės atlošą žemyn (pav. 7), tada atjunkite atlošą nuo sėdynės.
2. Padėkite pagrindą ant automobilio sėdynės.
3. Nuspauskite ISOFIX strypelių mygtukus ir ištraukite juos link tvirtinimo taškų sėdynėje. Pastumkite kėdutę link jų, kol strypeliai užsifiksuos ir išgirsite spragtelėjimą. Prispauskite kėdutę atlikdami judesius kairėn ir dešinėn link atlošo, kad ji būtų kuo tvirtai prispausta prie automobilio sėdynės. Abiejų ISOFIX strypelių indikatoriai turi būti žali, kita spalva reiškia neteisingą ISOFIX strypelių pritvirtinimą (pav. 8).

Praleiskite aukščiau aprašytą žingsnį, jei nemontuojate sėdynės naudodami ISOFIX sistemą.

4. Pastumkite kėdutę link sėdynės atlošo.
5. Pasodinkite vaiką į sėdynę.
6. Perkiškite klubų dirželį per abu klubų dirželio kreipiklius po porankiais. Užsekite dirželius, įsitikindami, kad jie nesisukę, o pečių dirželis eina virš porankių (pav. 9).

Dėmesio! Įsitikinkite, kad kėdutės dirželiai įtempti, tvirtai priglunda prie vaiko kūno ir nėra susisukę. Įsitikinkite, kad klubų dirželiai eina žemai ir prilaiko vaiko dubenį. Dirželiai turi priglusti prie vaiko kūno, tačiau neturi būti per stipriai įtempti ir sukelti diskomforto.

KĖDUTĖS IŠMONTAVIMAS

Atsekite automobilio saugos diržą. Jei kėdutė taip pat buvo montuojama naudojant ISOFIX sistemą, nuspauskite abiejų ISOFIX strypelių mygtukus ir ištraukite juos iš tvirtinimo taškų (pav. 10).

UŽVALKALO NUĖMIMAS IR UŽDĖJIMAS

1. Pastumkite kėdutės atlošą žemyn (pav. 7), tada atjunkite atlošą nuo sėdynės.
2. Atsekite medžiagoje esančias sagas pagrindo apačioje ir nuimkite užvalkalą. Nuimkite jį taip pat nuo galvos atramos (pav. 11).
3. Atsekite sagas po sėdyne (pav. 12) ir nuimkite užvalkalą.

Norėdami iš naujo uždėti užvalkalą, atlikite šiuos žingsnius atvirkščia tvarka.

VALYMAS IR PRIEŽIŪRA

Plastikines dalis galima valyti drėgna šluoste ir švelniu plovikliu. Negalima naudoti stiprių valymo priemonių ir baliklių: Užvalkalą galima skalbti skalbimo mašinoje 30°C temperatūroje.

Nuotraukos yra tik iliustracinės, tikroji produktų išvaizda gali skirtis nuo pateiktos nuotraukose.

Vážení zákazníci!

Máte-li jakékoli připomínky nebo dotazy týkající se zakoupeného výrobku, kontaktujte nás: help@lionelo.com

Výrobce:

BrandLine Group Sp. z o. o.

A. Kręglewskiego 1, 61-248 Poznań, Polsko

Pro rozsah výšky 100–150 cm:

Pozor: Je to vylepšené dětské zádržné zařízení typu „zvyšující podsedák kategorie i-Size“. Získalo homologaci podle předpisu OSN č. 129 pro použití především na místech k sezení pro „i-Size“ uvedených výrobcí vozidel v uživatelském manuálu vozidla. V případě pochybností se obraťte na výrobce nebo prodejce vylepšeného dětského zádržného zařízení.

Pro rozsah výšky 135–150 cm:

Pozor: Je to vylepšené dětské zádržné zařízení typu „univerzální zvyšující podsedák“. Získalo homologaci podle předpisu OSN č. 129 pro použití na místech k sezení kategorie „i-Size“ a univerzálních místech uvedených výrobcí vozidel v uživatelském manuálu vozidla. V případě pochybností se obraťte na výrobce nebo prodejce vylepšeného dětského zádržného zařízení. Výrobek je vhodný pro montáž pouze na místa označená symbolem  na obr. B a označená jako i-Size.

Autosedáčka je vhodná pro montáž pouze po směru jízdy s použitím tříbodových bezpečnostních pásů (obr. B).

VÝSTRAHY:



1. Výrobek je určen pro děti s výškou mezi 100–150 cm.
2. Tvrdé prvky a plastové součásti dětského zádržného zařízení umístěte a namontujte tak, aby za normálních podmínek používání vozidla nemohly být zachyceny posuvným sedadlem nebo dveřmi vozidla.
3. Všechny bezpečnostní pásy zajišťující dítě musí být správně nastaveny podle velikosti dítěte. Pásy nesmí být překroucené.
4. Popruhy upevňující zádržné zařízení k vozidlu musí být napnuty.
5. Ujistěte se, že břišní pásy procházejí nízkou, aby správně zajistily pánev.
6. Pokud byl výrobek vystaven silným vlivům (jako náraz), vyměňte jej.

7. Neprovádějte žádné úpravy autosedačky nebo nepřidávejte nové prvky bez souhlasu schvalovacího orgánu. Pro zajištění maximální bezpečnosti dítěte namontujte a používejte zařízení v souladu s pokyny návodu.
8. Plastové části této autosedačky se mohou na slunci rozpálit a způsobit popáleniny na kůži dítěte.
9. Nikdy nenechávejte dítě samotné v autosedačce ve vozidle.
10. Zavazadla a další podobné předměty zajistěte tak, aby při nehodě nezpůsobily žádné zranění.
11. Nepoužívejte autosedačku bez látkového potahu.
12. Potah nenahrazujte jiným potahem z jiné sady. Je nedílnou součástí sady a má vliv na funkčnost zádržného zařízení.
13. Tento návod mějte vždy u sebe.
14. Seznamte se s uživatelským manuálem vozidla.
15. Zařízení nemusí být vhodné do všech homologovaných vozidel, pokud je upraveno pro rozsah nad 135 cm.

POPIS ZAŘÍZENÍ (OBR. A)

1. Opěrka hlavy
2. Vodítko ramenního pásu
3. Opěradlo
4. Sedadlo
5. Vodítko břišního pásu
6. Páčka nastavení opěrky hlavy
7. Ramena ISOFIX

MONTÁŽ VE VOZIDLE

Rozsah výšky dítěte: 100–150 cm	Rozsah výšky dítěte: 135–150 cm
	
<p>Montáž:</p> <ol style="list-style-type: none"> a. ISOFIX + tříbodové bezpečnostní autopásy b. tříbodové bezpečnostní autopásy 	

SLOŽENÍ AUTOSEDAČKY

1. Spojte opěradlo autosedačky se sedadlem pomocí konektorů (viz: obr. 1).
2. Nastavte opěradlo svisle (kolmo k sedadlu (obr. 2)).

NASTAVENÍ OPĚRKY HLAVY

Zatáhněte za páčku nastavení opěrky hlavy a nastavte její výšku (obr. 3). Výška opěrky hlavy musí být přizpůsobena výšce dítěte, nesmí být příliš vysoká ani příliš nízká (obr. 4). Opěrka hlavy dětské autosedačky by měla obklopovat hlavu. Neměla by být umístěna pod (např. na úrovni krku nebo ramen) ani nad (např. pokud spodní část hlavy zůstává bez ochrany). Správně nastavená opěrka hlavy zajišťuje ochranu spodní a horní části dětské hlavy a také její boky.

MONTÁŽ AUTOSEDAČKY

Výška dítěte: 100–150 cm

1. Umístěte autosedačku na sedadlo vozidla.
2. Stiskněte tlačítka na ramenech ISOFIX a vytáhněte je směrem ke kotevním bodům umístěným v sedadle. Zatlačte autosedačku směrem k nim, dokud ramena nezapadnou a neuslyšíte charakteristické cvaknutí. Zatlačte autosedačku levým a pravým pohybem směrem k opěradlu, abyste se ujistili, že je co nejvíce přitlačena k sedadlu vozidla. Indikátor na obou ramenech ISOFIX musí svítit zeleně, jiná barva znamená, že ramena ISOFIX nejsou správně ukotvena (obr. 5).

Pokud autosedačku nemontujete pomocí systému ISOFIX, přeskočte výše uvedený bod.

3. Zatlačte autosedačku směrem k opěradlu sedadla.
4. Umístěte dítě do autosedačky a nastavte výšku opěrky hlavy (viz část: Nastavení opěrky hlavy).
5. Protáhněte ramenní pás vodítkem ramenního pásu (A na obr. 6) umístěným v opěrce hlavy. Protáhněte břišní pás vodítkem břišního pásu pod loketní opěrkou. Pak protáhněte oba pásy pod loketní opěrkou a zapněte je (B na obr. 6), ujistěte se při tom, že nejsou překroucené.

Pozor! Ujistěte se, že bezpečnostní pásy autosedačky jsou napnuty, těsně přiléhají k tělu dítěte a nejsou překroucené. Ujistěte se, že břišní pásy jsou vedeny nízko a chrání pánev dítěte. Pásy musí těsně přiléhat k tělu dítěte, nesmí být však příliš těsné a způsobovat nepohodlí.

Výška dítěte: 135–150 cm

Pozor! Doporučuje se používat autosedačku s opěrkou co nejdéle.

1. Zatlačte opěradlo autosedačky dolů (obr. 7), pak oddělte opěradlo od sedadla.

- Umístěte základnu na sedadlo vozidla.
- Stiskněte tlačítka na ramenech ISOFIX a vytáhněte je směrem ke kotevním bodům na sedadle. Zatlačte autosedačku směrem k nim, dokud ramena nezapadnou a neuslyšíte charakteristické cvaknutí. Zatlačte autosedačku levým a pravým pohybem směrem k opěradlu, abyste se ujistili, že je co nejvíce přitlačena k sedadlu vozidla. Indikátor na obou ramenech ISOFIX musí svítit zeleně, jiná barva znamená, že ramena ISOFIX nejsou správně ukotvena (obr. 8).

Pokud autosedačku nemontujete pomocí systému ISOFIX, přeskočte výše uvedený bod.

- Zatlačte autosedačku směrem k opěradlu sedadla.
- Umístěte dítě do autosedačky.
- Protáhněte břišní pás oběma vodičky břišního pásu pod loketními opěrkami. Zapněte bezpečnostní pásy, ujistěte se, že nejsou překroucené a že ramenní pás vede nad loketní opěrkou (obr. 9).

Pozor! Ujistěte se, že bezpečnostní pásy autosedačky jsou napnuty, těsně přiléhají k tělu dítěte a nejsou překroucené. Ujistěte se, že břišní pásy jsou vedeny nízko a chrání pánev dítěte. Pásy musí těsně přiléhat k tělu dítěte, nesmí být však příliš těsné a způsobovat nepohodlí.

DEMONTÁŽ AUTOSEDAČKY

Rozeplňte autopás. Pokud jste autosedačku namontovali také pomocí systému ISOFIX, stiskněte tlačítka na obou ramenech ISOFIX a vysuňte je z kotevních bodů (obr. 10).

SEJMUTÍ A NASAZENÍ POTAHU

- Zatlačte opěradlo autosedačky dolů (obr. 7), pak oddělte opěradlo od sedadla.
- Uvolněte západky v látce umístěné ve spodní části opěradla a sejměte potah. Vysuňte je také z opěrky hlavy (obr. 11).
- Uvolněte západky umístěné pod sedadlem (obr. 12) a sejměte potah. Chcete-li potah nasadit zpět, proveďte výše uvedené kroky v opačném pořadí.

ČIŠTĚNÍ A ÚDRŽBA

Plastové části můžete čistit vlhkým hadříkem a jemným čisticím prostředkem. Nepoužívejte silné detergenty nebo bělidla. Potah perte v pračce na 30 °C.

Fotografie jsou pouze ilustrační, skutečný vzhled výrobku se může lišit od vyobrazení na fotografiích.

Kedves Ügyfelünk!

Ha bármilyen észrevétele vagy kérdése van a vásárolt termékről, lépjen kapcsolatba velünk: help@lionelo.com

Gyártó:

BrandLine Group Sp. z o. o.

A. Kręglewskiego 1, 61-248 Poznań, Lengyelország

100 – 150 cm testmagasság között:

Figyelem! Ez egy „i-Size” kategóriájú ülésmagasítóval felszerelt, megerősített gyermekbiztonsági rendszer. Az ENSZ 129. számú előírás szerinti jóváhagyással rendelkezik elsődlegesen „i-Size” üléseken való használatra a járműgyártó által a jármű felhasználói kézikönyvében leírtak szerint. Kétség esetén forduljon a megerősített gyermekbiztonsági rendszer gyártójához vagy a viszonteladóhoz.

135 – 150 cm testmagasság között:

Figyelem! Ez egy továbbfejlesztett „univerzális ülésmagasító” típusú gyermekbiztonsági rendszer. Az ENSZ 129. számú előírás szerinti jóváhagyással rendelkezik „i-Size” és univerzális kategóriájú üléseken való használatra a járműgyártó által a jármű felhasználói kézikönyvében leírtak szerint. Kétség esetén forduljon a megerősített gyermekbiztonsági rendszer gyártójához vagy a viszonteladóhoz.

A termék csak a B. ábrán  szimbólumokkal, valamint az i-Size jelöléssel jelölt helyekre szerelhető be.

A gyerekülés kizárólag menetiránnyal szemben szerelhető be hárompontos biztonsági övek használatával (B. ábra).

FIGYELMEZTETÉSEK:



1. A termék 100 - 150 cm testmagasságú gyermekek szállítására használható.
2. A gyermekbiztonsági rendszer kemény és műanyag elemeit úgy kell elhelyezni és felszerelni, hogy normál felhasználási körülmények mellett ne tudjanak beszorulni a mozgó ülés, vagy a jármű ajtaja által.
3. A gyermeket rögzítő biztonsági öveknek szorosan kell illeszkedniük a gyermek testéhez. Az övek nem lehetnek megcsavarodva.
4. A gyermekbiztonsági rendszert járműhöz rögzítő hevedereknek feszesnek kell lenniük.

5. Ellenőrizze, hogy a medenceöv kellően alacsonyan fut a medence megfelelő rögzítése érdekében.
6. Ha a terméket erős külső behatás érte (pl. ütközés), akkor azt ki kell cserélni.
7. A jóváhagyó hatóság jóváhagyása nélkül tilos bármilyen módosítást végrehajtani a gyerekülésen, vagy azokat új elemekkel bővíteni. A gyermek maximális biztonsága érdekében a terméket a használati utasításban foglaltak szerint kell rögzíteni és használni.
8. A gyerekülés műanyag részei a napsugárzás hatására felhevülhetnek és égési sérüléseket okozhatnak a gyermek bőrén.
9. Soha ne hagyja a gyermeket felügyelet nélkül a gyerekülésben.
10. Megfelelően rögzítse a csomagokat és az utastérben lévő egyéb tárgyakat, hogy ütközés esetén ne tudjanak sérülést okozni.
11. Ne használja a gyerekülést huzat nélkül.
12. A huzat nem cserélhető le más termékből származó huzatra. A huzat a termék szerves részét képezi és hatással van a gyermekbiztonsági rendszer működésére.
13. Mindig legyen kéznél a termék használati útmutatója.
14. Olvassa el a jármű gyártójának felhasználói kézikönyvét.
15. Előfordulhat, hogy 135 cm feletti beállítás esetén a termék nem passzol minden jóváhagyott járműre.

A KÉSZÜLÉK BEMUTATÁSA (A. ÁBRA)

1. Fejtámla
2. Vállöv vezető
3. Háttámla
4. Ülés
5. Medenceöv vezető
6. Fejtámla beállító kar
7. ISOFIX rögzítőkarok

A GYEREKÜLÉS BESZERELÉSE

A gyermek testmagassága: 100 – 150 cm	A gyermek testmagassága: 135 – 150 cm
	
Beszereles: a. ISOFIX + hárompontos biztonsági öv b. hárompontos biztonsági öv	

A GYEREKÜLÉS ÖSSZECSUKÁSA

1. Csatlakoztassa a gyerekülés háttámláját az ülésel a csatlakozók segítségével (lásd: 1. ábra).
2. Állítsa a háttámlát függőleges állásba (az ülésre merőlegesen) (2. ábra).

A FEJTÁMLA BEÁLLÍTÁSA

Húzza meg a fejtámla beállító kart és állítsa be a fejtámla magasságát (3. ábra). Húzza meg a fejtámla beállító kart és állítsa be a fejtámla magasságát (3. ábra).

A fejtámla magasságát a gyermek magasságához kell igazítani, nem lehet se túl magas, se túl alacsony (4. ábra). Az autós babakocsi fejtámlájának körbe kell vennie a fejet. Nem helyezhető alá (pl. nyak vagy vállmagasságban) vagy fölé (pl. ha a fej alsó része védelem nélkül marad). Megfelelően beállított fejtámla biztosítja a gyermek fejének alsó és felső részét, valamint oldalait.

A GYEREKÜLÉS BESZERELÉSE

A gyermek testmagassága: 100 – 150 cm

1. Helyezze le a gyerekülést a jármű ülésére.
2. Nyomja meg az ISOFIX karokon lévő gombokat és csúsztassa ki őket az ülésen található rögzítési pontok irányába. Nyomja a gyerekülést a rögzítési pontok irányába a karok bekattanásáig, jellegzetes kattanás hangot fog hallani. Nyomja a gyerekülést bal-jobb mozdulattal a háttámla irányába, hogy a lehető leghatározottabban az autóüléshez nyomja. A két ISOFIX karon lévő jelzésnek zöldre kell változnia, minden más szín az ISOFIX karok helytelen rögzülését jelzi (5. kép).

Hagyja ki a fenti pontot, ha ISOFIX rendszer nélkül szereli be a gyerekülést.

3. Nyomja a gyerekülést a háttámla irányába.
4. Helyezze be a gyermeket a gyerekülésbe és állítsa be a fejtámla magasságát (lásd: A fejtámla beállítása).
5. Vezesse át a vállövet a fejtámla vállöv vezetőjén (A, 6. ábra). Vezesse át a medenceövet a kartámasz alatti medenceöv vezetőn. Ezután vezesse át az öveket a kartámasz alatt és kösse be őket (B, 6. ábra). Ügyeljen arra, hogy ne csavarodjanak meg.

Figyelem! Ellenőrizze, hogy a gyerekülés övei feszesek, szorosan illeszkednek a gyermek testéhez és nincsenek megcsavarodva. Ellenőrizze, hogy a medenceöv kellően alacsonyan fut a medence megfelelő védelme érdekében. A biztonsági öveknek szorosan kell illeszkedniük a gyermek testéhez, de nem lehetnek túl feszesek és nem okozhatnak kényelmetlenséget.

A gyermek testmagassága: 135 – 150 cm

Megjegyzés! Ajánlott a babakocsit minél tovább használni háttámlával.

1. Nyomja le a gyerekülés háttámláját (7. ábra), majd válassza szét a háttámlát és az ülést.
2. Helyezze le az ülésmagasítót a gépkocsi ülésére.
3. Nyomja meg az ISOFIX karokon lévő gombokat és csúsztassa ki őket az ülésen található rögzítési pontok irányába. Nyomja a gyerekülést a rögzítési pontok irányába a karok bekattanásáig, jellegzetes kattánás hangot fog hallani. Nyomja a gyerekülést bal-jobb mozdulattal a háttámla irányába, hogy a lehető legszorosabban az autóüléshez nyomja. A két ISOFIX karon lévő jelzésnek zöldre kell változnia, minden más szín az ISOFIX karok helytelen rögzülését jelzi (8. kép).

Hagyja ki a fenti pontot, ha ISOFIX rendszer nélkül szereli be a gyerekülést.

4. Nyomja a gyerekülést a háttámla irányába.
5. Helyezze be a gyermeket a gyerekülésbe.
6. Vezesse át a medenceövet a kartámasz alatti mindkét medenceöv vezetőn. Kösse be az öveket. Bekötéskor ügyeljen arra, hogy az övek nincsenek megcsavarodva és a vállöv a kartámasz fölött halad át (9. ábra).

Figyelem! Ellenőrizze, hogy a gyerekülés övei feszesek, szorosan illeszkednek a gyermek testéhez és nincsenek megcsavarodva. Ellenőrizze, hogy a medenceöv kellően alacsonyan fut a medence megfelelő védelme érdekében. A biztonsági öveknek szorosan kell illeszkedniük a gyermek testéhez, de nem lehetnek túl feszesek és nem okozhatnak kényelmetlenséget.

A GYEREKÜLÉS ELTÁVOLÍTÁSA

Kösse ki a gépkocsi biztonsági övét. Ha a gyerekülés ISOFIX rendszerrel is rögzítve van,

nyomja meg az ISOFIX karok két oldalán lévő gombokat és húzza ki a karokat a rögzítési pontokból (10. ábra).

AZ ÜLÉSHUZAT HUZAT LEVÉTELE ÉS FELHELYEZÉSE

1. Nyomja le a gyerekülés háttámláját (7. ábra), majd válassza szét a háttámlát és az ülést.
2. Pattintsa ki a háttámla alján, a szövetben lévő pattintós zárat és vegye le a huzatot. Húzza le a fejtámláról is (11. ábra).
3. Pattintsa ki az ülés alatt lévő pattintós zárat (12. ábra) és vegye le a huzatot.

A huzat felhelyezéséhez fordított sorrendben kell végrehajtani a fenti lépéseket.

TISZTÍTÁS ÉS KARBANTARTÁS

A gyerekülés műanyag elemei nedves törülközővel és enyhe mosószerrel tisztíthatók. Ne használjon erős mosószereket vagy fehérítőszereket. A huzat mosógépben 30°C-on mosható.

A képek csak tájékoztató jellegűek, a termékek tényleges kinézete eltérhet a képeken látottaktól.

RO

Stimate Client!

Dacă aveți observații sau întrebări cu privire la produsul achiziționat, vă rugăm să ne contactați: help@lionelo.com

Producător:

BrandLine Group Sp. z o. o.
A. Kręglewskiego 1, 61-248 Poznań, Polska

Pentru intervalul de înălțime 100 - 150 cm:

Atenție: Acesta este un dispozitiv de reținere îmbunătățit pentru copii de tip "scaun de înălțare i-Size". A obținut omologare conform regulamentului ONU nr. 129, pentru utilizarea în principal în poziții de ședere "i-Size" indicate de producătorii de vehicule în manualul de utilizare al vehiculului. În caz de îndoială, consultați producătorul sau vânzătorul cu amănuntul al dispozitivului de reținere îmbunătățit pentru copii.

Pentru intervalul de înălțime 135 - 150 cm:

Atenție: Acesta este un dispozitiv de reținere îmbunătățit pentru copiii de tip "scaun universal de înălțare". A primit omologare conform regulamentului ONU nr. 129, pentru utilizarea pe locurile de ședere „i-Size” și universale indicate de producătorii vehiculelor în manualul de utilizare al vehiculului. În caz de îndoială, consultați producătorul sau vânzătorul cu amănuntul al dispozitivului de reținere îmbunătățit pentru copii.

Produsul poate fi montat doar pe locurile marcate cu simbolul  în fig. B și marcate ca i-Size. Scaunul auto este destinat instalării doar cu fața înainte, utilizând centurile de siguranță cu trei puncte de prindere (fig. B).

AVERTISMENT:



1. Produsul este destinat copiilor cu înălțimea cuprinsă între 100 - 150 cm.
2. Elementele dure și piesele plastice ale dispozitivului de reținere pentru copii trebuie amplasate și instalate într-un mod care să nu permită să fie prinse de scaunul sau ușa vehiculului în condiții normale de utilizare a vehiculului.
3. Toate centurile de siguranță care rețin copilul trebuie să se potrivească bine cu construcția corpului său. Centurile nu trebuie să fie răsucite.
4. Centurile de fixare a dispozitivului de reținere la vehicul trebuie să fie tensionate.
5. Asigurați-vă că centurile de șold trec pe sub nivelul șoldurilor pentru a le proteja în mod corespunzător.
6. Dacă produsul a fost supus la acțiunea unor factori puternici (cum ar fi o coliziune), trebuie înlocuit.
7. Nu efectuați modificări la scaun sau adăugați elemente noi fără aprobarea organului de omologare. Pentru a asigura siguranța maximă a copilului, echipamentul trebuie montat și utilizat conform recomandărilor din manualul de utilizare.
8. Elementele din plastic ale acestui scaun auto se pot încălzi în soare și pot provoca arsuri pielii copilului.
9. Nu lăsați niciodată copilul singur în scaunul auto în vehicul.
10. Bagajele și alte elemente similare trebuie să fie securizate pentru a preveni vătămări în caz de coliziune.
11. Nu utilizați scaunul auto fără învelișul său textil.
12. Învelișul nu poate fi înlocuit cu un element provenit din alt set. Acesta este un element integral al setului și are un impact asupra
13. Păstrați întotdeauna instrucțiunile de utilizare la dvs.
14. Citește instrucțiunile de utilizare ale producătorului vehiculului.

15. Dispozitivul poate să nu se potrivească tuturor vehiculelor omologate în cazul reglării sale pentru intervalul de peste 135 cm.

DESCRIEREA DISPOZITIVULUI (FIG.A)

1. Tetieră
2. Ghidajul centurii de umăr
3. Spătar
4. Scaun
5. Ghidajul centurii de șold.
6. Maneta de reglare a tetierei
7. Brațele ISOFIX

INSTALAREA ÎN MAȘINĂ

Intervalul de înălțime a copilului: 100 – 150 cm	Intervalul de înălțime a copilului: 135 – 150 cm
	
Montare: a. ISOFIX + centurile de siguranță ale vehiculului cu trei puncte de prindere b. Centurile de siguranță ale vehiculului cu trei puncte de prindere	

ASAMBLAREA SCAUNULUI AUTO

1. Îmbinați spătarul scaunului auto cu baza utilizând conectorii (vezi: fig. 1).
2. Așezați spătarul în poziție verticală (perpendicular pe baza scaunului) (fig. 2).

REGLAREA TETIEREI

Trageți de maneta de reglare a suportului capului și ajustați înălțimea acestuia (fig. 3). Înălțimea suportului capului trebuie să fie potrivită pentru înălțimea copilului, nici prea înaltă, nici prea joasă (fig. 4). Suportul pentru cap al scaunului auto pentru copii ar trebui să înconjoare capul. Nu ar trebui să fie poziționat sub (de exemplu, la nivelul gâtului sau

umerilor) sau deasupra (de exemplu, lăsând partea inferioară a capului fără protecție). Un suport pentru cap reglat corespunzător asigură partea inferioară și superioară a capului copilului, precum și laturile acestuia.

MONTAREA SCAUNULUI

Înălțime copil 100 – 150 cm

1. Așezați scaunul pe bancheta mașinii.
2. Apăsăți butoanele de pe brațele ISOFIX și glisați-le spre punctele de prindere de pe banchetă. Împingeți scaunul spre ele până când brațele se blochează în poziție și auziți un clic caracteristic. Împingeți scaunul cu mișcări stânga-dreapta spre spătar pentru a vă asigura că scaunul este cât mai strâns posibil de bancheta auto. Indicatorul de pe ambele brațe ISOFIX trebuie să devină verde, orice altă culoare indică faptul că brațele ISOFIX nu sunt bine ancorate (fig. 5).

Treceți peste punctul de mai sus dacă nu instalați scaunul cu ajutorul sistemului ISOFIX.

3. Împingeți scaunul spre spătarul banchetei.
4. Așezați copilul în scaun și reglați înălțimea rezemătorii de cap (a se vedea secțiunea: Reglarea tetierei)
5. Treceți centura de umăr prin ghidajul centurii de umăr (A în fig. 6), situat în tetieră. Treceți centura de șold prin ghidajul centurii de șold de sub cotieră. Apoi treceți ambele centuri pe sub cotieră și fixați-le (B în fig. 6), asigurându-vă că nu sunt răsucite.

Atenție! Asigurați-vă că centurile de siguranță sunt strânse, se potrivesc perfect în jurul corpului copilului și nu sunt răsucite. Asigurați-vă că bretelele sunt coborâte și protejați pelvisul copilului. Centurile ar trebui să fie strânse pe corpul copilului, dar nu ar trebui să fie prea strânse și să provoace disconfort.

Înălțime copil 135 – 150 cm

Notă! Se recomandă utilizarea scaunului auto cu spătar cât mai mult timp posibil.

1. Apăsăți în jos spătarul scaunului (fig. 7), apoi separați spătarul de baza scaunului.
2. Așezați scaunul pe bancheta mașinii.
3. Apăsăți butoanele de pe brațele ISOFIX și glisați-le spre punctele de prindere de pe scaun. Împingeți scaunul spre ele până când brațele se blochează în poziție și auziți un clic caracteristic. Împingeți scaunul cu mișcări stânga-dreapta spre spătar pentru a vă asigura că scaunul este cât mai strâns posibil de bancheta auto. Indicatorul de pe ambele brațe ISOFIX trebuie să devină verde, orice altă culoare indică faptul că brațele ISOFIX nu sunt bine ancorate (fig. 8).

Treceți peste punctul de mai sus dacă nu instalați scaunul cu ajutorul sistemului ISOFIX.

4. Împingeți scaunul spre spătarul banchetei.
5. Așezați copilul în scaunul auto.
6. Treceți centura de șold prin ambele ghidaje pentru centura șold de sub cotiere. Fixați centura, asigurându-vă că nu este răsucită și că centura de umăr trece peste cotieră (fig. 9).

Atenție! Asigurați-vă că centurile de siguranță sunt strânse, se potrivesc perfect în jurul corpului copilului și nu sunt răsucite. Asigurați-vă că bretelele sunt coborâte și protejate pelvisul copilului. Centurile ar trebui să fie strânse pe corpul copilului, dar nu ar trebui să fie prea strânse și să provoace disconfort.

DEMONTAREA SCAUNULUI

Desfaceți centura de siguranță a mașinii. Dacă scaunul auto a fost montat și cu ajutorul sistemului ISOFIX, apăsați butoanele de pe ambele brațe ISOFIX și scoateți-le din punctele de ancorare (fig. 10).

ÎNDEPĂRTAREA ȘI FIXAREA CĂPTUȘELII

1. Apăsați în jos spătarul scaunului (fig. 7), apoi separați spătarul de baza scaunului.
2. Deschideți capsele din materialul de sub spătar și îndepărtați căptușeala. Scoateți căptușeala de pe tetieră (fig. 11).
3. Deschideți capsele de sub baza scaunului (fig. 12) și îndepărtați căptușeala. Pentru a reinstala căptușeala, urmați aceiași pași în ordine inversă.

CURĂȚARE ȘI ÎNTREȚINERE

Elementele din plastic pot fi curățate cu o cârpă umedă și un detergent delicat. Nu trebuie utilizate detergenți puternici sau agenți de înălbire. Căptușeala poate fi spălată în mașina de spălat la o temperatură de 30°C.

Fotografiile au caracter pur informativ, aspectul real al produselor poate diferi de cel prezentat în fotografii.

Kära Kund!

Kontakta oss på: **help@lionelo.com** om du har några kommentarer eller frågor om den inköpta produkten.

Tillverkare:

BrandLine Group Sp. z o. o.

A. Kreglewskiego 1, 61-248 Poznań, Polen

För längd mellan 100-150 cm:

OBS: Detta är en förbättrad fasthållningsanordning för barn i kategorin i-Size. Den har typgodkänts enligt FN:s föreskrifter nr 129 för användning främst i sittlägen för „i-Size” som anges av fordonstillverkarna i fordonets instruktionsbok. Vid frågor eller funderingar ta kontakt med tillverkaren eller säljaren av den förbättrade fasthållningsanordningen för barn.

För längd mellan 135-150 cm:

OBS: Detta är en förbättrad fasthållningsanordning för barn av typ ”universell bältesstol”. Den har typgodkänts enligt FN:s föreskrifter nr 129 för användning främst i de ”universella i-Size sittplatser” som anges av fordonstillverkarna i fordonets instruktionsbok. Vid frågor eller funderingar ta kontakt med tillverkaren eller säljaren av den förbättrade fasthållningsanordningen för barn. Produkten kan monteras endast på sittplatser markerade med symbolen  på fig. B och markerade som i-Size.

Bältesstolen är endast lämplig för installation framåtvänt med hjälp av 3-punkts säkerhetsbälten (fig. B).

VARNING:



1. Produkten är avsedd för barn som är mellan 100– 150 cm långa.
2. Bältesstolens hårda komponenter och plastdelar ska fastsättas och installeras på så sätt att de i bilens normala användningsförhållanden inte kan blockeras av flyttbart bilsäte eller bildörr.
3. Alla säkerhetsbälten som håller fast barnet ska vara välanpassade till barnets storlek. Bältena får inte vara vridna.
4. Bälten som fastsätter bältesstolen till fordonet ska vara uppspända.
5. Kontrollera att höftbälten sitter lågt och skyddar barnets bäcken.
6. Om produkten utsatts för kraftig påverkan (såsom slag), ska den bytas ut.

7. Utför inte några ändringar i bältesstolen eller lägg inte till några extra komponenter utan tillstånd från typgodkännandeorganet. För att säkerställa ett maximalt skydd för barnet montera och använd utrustningen i enlighet med anvisningar i bruksanvisningen.
8. Bältesstolens plastdelar kan bli varma i solen och bränna barnets hud.
9. Lämna aldrig ditt barn ensamt i bilen.
10. Bagage och andra föremål ska säkras så att de inte orsakar skador vid en krock.
11. Använd inte bältesstolen utan tygöverdraget.
12. Överdraget kan inte ersättas med en komponent som kommer från en annan produkt. Det utgör en väsentlig del av produkten och påverkar fasthållningsanordningens funktion.
13. Ha alltid denna bruksanvisning med dig.
14. Läs fordonets instruktionsbok.
15. Anordningen kanske inte passar alla typgodkända fordon om den är justerad för en räckvidd över 135 cm.

ANORDNINGENS BESKRIVNING (FIG.A)

1. Nackstöd
2. Styrning för axelbältet
3. Ryggstöd
4. Sits
5. Styrning för höftbältet
6. Spak för justering av nackstödet
7. ISOFIX-armar

INSTALLATION I BILEN

Barnets längd: 100 - 150 cm	Barnets längd: 135 - 150 cm
	
<p>Montering:</p> <ol style="list-style-type: none"> a. ISOFIX + 3-punkts säkerhetsbälten i bilen b. Bilens 3-punkts säkerhetsbälten 	

IHOPFÄLLNING AV BÄLTESSTOLEN

1. Anslut stolens ryggstöd med sätet med hjälp av kopplingarna (se: fig. 1).
2. Ställ ryggstödet vertikalt (vinkelrätt mot sitsen) (fig. 2).

JUSTERING AV NACKSTÖDET

Dra i spaket och justera nackstödet höjd (fig. 3). Nackstödet höjd bör anpassas till barnets längd. Det får inte vara för högt eller för lågt (fig. 4). Huvudstödet på barnstolen ska omsluta huvudet. Det bör inte placeras under (t.ex. i höjd med nacken eller axlarna) eller över (t.ex. om den nedre delen av huvudet lämnas utan skydd). Ett korrekt justerat huvudstöd säkrar den nedre och övre delen av barnets huvud samt dess sidor.

MONTERING AV BÄLTESSTOLEN

Barnets längd: 100 - 150 cm

1. Placera bältesstolen i baksätet.
2. Tryck på knapparna på ISOFIX-armarna och för ut dem mot förankringspunkterna i sätet. Skjut bältesstolen mot dem tills armarna fäster och du hör ett karakteristiskt klick. Pressa ner sätet genom att göra en vänster-högerrörelse mot ryggstödet för att säkerställa att den tryckas mot bilens säte så mycket som möjligt. Indikatorn på båda ISOFIX-armarna måste bli grön, en annan färg betyder att ISOFIX-armarna inte är ordentligt förankrade (fig. 5).

Hoppa över punkten ovan om du inte installerar sätet med ISOFIX-systemet.

3. Tryck ner stolen mot ryggstödet.
4. Placera barnet i stolen och justera nackstödet höjd (se kapitel: justering av nackstödet).
5. För axelbältet igenom styrningen (A, fig. 6) som finns i nackstödet. För höftbältet igenom styrningen under axelstödet. För sedan båda bältena under axelstödet och fäst dem (B, Fig. 6) och se till att de inte är vridna.

Observera! Kontrollera att bilbarnstolens bälten är spända, ligger tätt mot barnets kropp och inte är vridna. Kontroller att höftbälten löper lågt och skyddar barnets bäcken. Bältena ska ligga tätt mot barnets kropp men ska inte vara för tajta och orsaka obehag.

Barnets längd: 135 - 150 cm

Observera! Det rekommenderas att använda barnstolen med ryggstödet så länge som möjligt.

1. Tryck ner ryggstödet (fig. 7) och separera ryckstödet från basen.
2. Placera bälteskudden i baksätet.
3. Tryck på knapparna på ISOFIX-armarna och för ut dem mot förankringspunkterna i

sätet. Skjut bälteskudden mot dem tills armarna fäster och du hör ett karakteristiskt klick. Pressa ner sätet genom att göra en vänster-högerrörelse mot ryggstödet för att säkerställa att den tryckas mot bilens säte så mycket som möjligt. Indikatorn på båda ISOFIX-armarna måste bli grön, en annan färg betyder att ISOFIX-armarna inte är ordentligt förankrade (fig. 8).

Hoppa över punkten ovan om du inte installerar sätet med ISOFIX-systemet.

4. Tryck ner stolen mot ryggstödet.
5. Placera barnet i stolen.
6. För höftbältet igenom båda styrningarna under axelstöden. Spänn fast bältena och se till att de inte är vridna och att axelbältet går under axelstödet (fig. 9).

Observera! Kontrollera att bilbarnstolens bälten är spända, ligger tätt mot barnets kropp och inte är vridna. Kontroller att höftbälten löper lågt och skyddar barnets bäcken. Bältena ska ligga tätt mot barnets kropp men ska inte vara för tajta och orsaka obehag.

DEMONTERING AV BÄLTESSTOLEN

Lossa bilbältet. Om bälteskudden monterades med hjälp av ISOFIX-systemet, tryck på båda knapparna på ISOFIX-armarna och ta ut dem från förankringspunkterna (fig. 10).

ATT SÄTTA PÅ OCH TA AV ÖVERDRAGET

1. Tryck ner ryggstödet (fig. 7) och separera ryckstödet från basen.
2. Lossa spärrarna i tyget som finns längst ner på ryggstödet och ta bort överdraget. Ta bort dem från nackstödet också (fig. 11).
3. Lossa spärrarna under sätet (fig.12) och ta bort överdraget.

Upprepa ovanstående steg i omvänd ordning om du vill återmontera överdraget.

RENGÖRING OCH UNDERHÅLL

Plastdelar kan rengöras med en fuktig trasa och ett mildt rengöringsmedel. Använd inte starka rengöringsmedel eller blekmedel. Klädseln kan maskintvättas i 30°C.

Foton är endast för referens, det verkliga produktutseendet kan skilja sig från det som presenteras på foton.

Kjære kunde!

Hvis du har kommentarer eller spørsmål angående det kjøpte produktet, vennligst kontakt oss: help@lionelo.com

Produsent:

BrandLine Group Sp. z o. o.

A. Kręglewskiego 1, 61-248 Poznań, Polen

For området 100 - 150 cm:

Merk: Dette er en forbedret i-Size beltestol barnesete. Den er godkjent i henhold til FN-reglementet nr. 129 for bruk primært i "i-Size"-seteposisjonene som er angitt av kjøretøyprodusentene i kjøretøyets brukerhåndbok. Hvis du er i tvil, bør produsenten eller forhandleren av det forbedrede barnesikringssystemet konsulteres.

For området 135 - 150 cm:

Merk: Dette er en forbedret barnesikring av typen "universell stigende". Den er godkjent i henhold til FN-reglementet nr. 129, for bruk på "i-Size" og universelle seteposisjoner spesifisert av kjøretøyprodusentene i kjøretøyets brukerhåndbok. Hvis du er i tvil, bør produsenten eller forhandleren av det forbedrede barnesikringssystemet konsulteres. Produktet er kun egnet for montering på steder merket med symboler  i Fig. B og merket i-Size.

Setet er beregnet for montering kun i forovervendt posisjon ved bruk av trepunktsbeltet (fig. B).

ADVARSLER:



1. Produktet er beregnet på barn mellom 100 - 150 cm høye.
2. Harde komponenter og plastdeler til barnesikringssystemet skal plasseres og installeres på en slik måte at de under normale driftsforhold for kjøretøyet ikke kan bli fanget av et skyvesete eller kjøretøydør.
3. Eventuelle sikkerhetsbelter som holder et barn fast, må passe barnets kroppsform riktig. Beltene må ikke være vridd.
4. Beltene som fester sikringen til kjøretøyet må holdes stramme.
5. Sørg for at hoftebeltene blir lave for å sikre bekkenet ordentlig.
6. Hvis produktet har vært utsatt for sterke faktorer (som støt), må det skiftes ut.

7. Ikke foreta endringer i setet eller legg til nye elementer uten godkjenning fra godkjenningsmyndigheten. For å sikre maksimal sikkerhet for barnet ditt, bør utstyret festes og brukes som anbefalt i instruksjonene.
8. Plastdelene til dette bilsetet kan bli varme i solen og forårsake brannskader på barnets hud.
9. La aldri et barn være alene i et bilsete i et kjøretøy.
10. Bagasje og andre lignende gjenstander bør sikres slik at de ikke forårsaker skader ved en kollisjon.
11. Ikke bruk setet uten stofftrekket.
12. Mantelen kan ikke erstattes med et element fra et annet sett. Det er en integrert del av sammenstillingen og påvirker driften av sikringsystemet.
13. Ha alltid med deg denne bruksanvisningen.
14. Se kjøretøyproduzentens bruksanvisning.
15. Enheten passer kanskje ikke på alle godkjente kjøretøy hvis den er justert for en rekkevidde over 135 cm.

DELELISTE (FIG.A)

1. Nakkestøtte
2. Skulderbelteføring
3. Ryggstøtte
4. Sete
5. Midjebelteføring
6. Justeringsspak for nakkestøtte
7. ISOFIX-armer

MONTERING I BILEN

Barns høydeområde: 100 – 150 cm	Barns høydeområde: 135 – 150 cm
	
Installasjon: <ol style="list-style-type: none"> a. ISOFIX + trepunkts bilbelter b. trepunkts bilbelter 	

FOLDING AV SETEN

1. Koble seteryggen til setet ved hjelp av koblinger (se: Fig. 1).
2. Sett ryggstøtten vertikalt (vinkelrett på setet) (fig. 2).

JUSTERING AV NAKESTØTTEN

Trekk i hodestøttens justeringsspak og juster høyden (fig. 3). Høyden på hodestøtten bør tilpasses barnets høyde, den kan ikke være for høy eller for lav (fig. 4). Hodestøtten på barnesetet bør omringe hodet. Den bør ikke plasseres under (f.eks. i høyde med nakken eller skuldrene) eller over (f.eks. slik at den nedre delen av hodet er uten beskyttelse). En riktig justert hodestøtte sikrer den nedre og øvre delen av barnets hode, samt sidene.

MONTERING AV SETEN

Barns høyde: 100 - 150 cm

1. Plasser bilsetet på bilsetet.
2. Trykk på knappene på ISOFIX-armene og forleng dem mot forankringspunktene i setet. Skyv bilsetet mot dem til armene blir kalde og du hører et karakteristisk klikk. Press setet ved å gjøre en venstre-høyre bevegelse mot ryggstøtten for å sikre at det presses så mye som mulig mot setet på bilen. Indikatoren på begge ISOFIX-armene må bli grønn, en annen farge betyr at ISOFIX-armene ikke er ordentlig forankret (fig. 5).

Hopp over punktet ovenfor hvis du ikke installerer setet ved hjelp av ISOFIX-systemet.

3. Skyv bilsetet mot sofaryggen.
4. Plasser barnet i setet og juster høyden på hodestøtten (se avsnitt: Justering av hodestøtten).
5. Før skulderbeltet gjennom skulderbelteføringen (A i fig. 6) plassert i hodestøtten. Før hoftebeltet gjennom hoftebelteføringen under armlenet. Før deretter begge beltene under armlenet og fest dem (B i fig. 6) og pass på at de ikke er vridd.

Merk følgende! Pass på at sikkerhetsbeltene er stramme, sitter godt til barnets kropp og ikke er vridd. Pass på at hoftebeltene blir lave og beskytte barnets bekken. Beltene skal være stramt mot barnets kropp, men skal ikke være for stramt og forårsake ubehag.

Barns høyde: 135 - 150 cm

Merk! Det anbefales å bruke barnesetet med ryggstøtten så lenge som mulig.

1. Skyv ryggstøtten ned (fig. 7), og fjern deretter ryggstøtten fra setet.
2. Plasser holderen på bilsetet.
3. Trykk på knappene på ISOFIX-armene og trekk dem ut mot ankerpunktene på setet.

Skyv bilsetet mot dem til armene blir kalde og du hører et karakteristisk klikk. Press setet ved å gjøre en venstre-høyre bevegelse mot ryggstøtten for å sikre at det presses så mye som mulig mot setet på bilen. Indikatoren på begge ISOFIX-armene må bli grønn, en annen farge betyr at ISOFIX-armene ikke er ordentlig forankret (fig. 8).

Hopp over punktet ovenfor hvis du ikke installerer setet ved hjelp av ISOFIX-systemet.

4. Skyv bilsetet mot sofaryggen.
5. Plasser barnet i setet.
6. Før hoftebeltet gjennom begge hoftebelteføringene under armlenene. Fest sikkerhetsbeltene, pass på at de ikke er vridd og at skulderbeltet går over armlenet (fig. 9).

Merk følgende! Pass på at sikkerhetsbeltene er stramme, sitter godt til barnets kropp og ikke er vridd. Pass på at hoftebeltene blir lave og beskytte barnets bekken. Beltene skal være stramt mot barnets kropp, men skal ikke være for stramt og forårsake ubehag.

FJERNING AV SETEN

Løsne bilbeltet. Hvis setet også ble installert med ISOFIX-systemet, trykk på knappene på begge ISOFIX-armene og skyv dem ut av forankringspunktene (fig. 10).

FJERNING OG PÅFØRING AV DEKSLET

1. Skyv ryggstøtten ned (fig. 7), og fjern deretter ryggstøtten fra setet.
2. Løsne låsene i stoffet som er plassert nederst på ryggstøtten og fjern dekselet. Skyv dem også av hodestøtten (fig. 11).
3. Løsne låsene under setet (fig. 12) og skyv dekselet av.

For å sette dekselet på igjen, følg trinnene ovenfor i motsatt rekkefølge.

RENGJØRING OG VEDLIKEHOLD

Plastdelene kan rengjøres med en fuktig klut og et mildt rengjøringsmiddel. Ikke bruk sterke vaskemidler eller blekemidler. Trekket kan vaskes i maskin på 30°C.

Bildene er kun for illustrasjonsformål, det faktiske utseendet til produktene kan avvike fra det som vises på bildene.

Kære Kunde!

Hvis du har nogle spørgsmål eller bemærkninger til det købte produkt, er du altid velkommen til at kontakte os: help@lionelo.com

Producent:

BrandLine Group Sp. z o. o.

A. Kręglewskiego 1, 61-248 Poznań, Polen

Til området 100 - 150 cm:

Bemærkning: Dette er en forbedret barnefastholdelsesanordning af typen "i-Size kategori selepude". Den er godkendt i henhold til FN-regulativ nr. 129 til brug primært på siddepladser til "i-Size" som angivet af køretøjsfabrikanterne i køretøjets instruktionsbog. Hvis du er i tvivl, skal du kontakte producenten eller forhandleren af den forbedrede barnefastholdelsesanordning.

Til området 135 - 150 cm:

Bemærkning: Dette er en forbedret barnefastholdelsesanordning af typen "universal selepude". Den er godkendt i henhold til FN-regulativ nr. 129 til brug på de siddepladser i "i-Size"- og universal kategorien, som køretøjsfabrikanterne har angivet i køretøjets instruktionsbog. Hvis du er i tvivl, skal du kontakte producenten eller forhandleren af den forbedrede barnefastholdelsesanordning. Produktet er kun egnet til montering på de pladser, der er mærket  i figur B, og mærket som i-Size.

Autostolen er kun beregnet til fremadvendt montering med trepunkts sikkerhedsseler (fig. B).

ADVARSLER:

1. Produktet er bestemt til børn mellem 100 og 150 cm i højden.
2. Barnefastholdelsesanordningens hårde dele og plastdele skal være placeret og monteret på en sådan måde, at de ikke kan blive klemt af et glidende sæde eller en bildør under normale driftsforhold i køretøjet.
3. Samtlige sikkerhedsseler, der fastholder barnet, skal være velegnede til barnets kropsbygning. Selerne må ikke være vredet.
4. Bånd, der fastgør fastholdelsesanordningen til køretøjet, skal være strammet.
5. Sørg for, at hofteselerne løber lavt for at sikre bækket tilstrækkeligt.
6. Hvis produktet har været udsat for stærke faktorer (f.eks. slag), skal det udskiftes.
7. Der må ikke foretages ændringer på autostolen eller tilføjes nye komponenter uden



godkendelse fra den homologerende myndighed. For at sikre barnets maksimale sikkerhed skal udstyret fastgøres og bruges som anbefalet i vejledningen.

8. Plastikdelene på autostolen kan blive varme i solen og forårsage forbrændinger på barnets hud.
9. Efterlad aldrig et barn alene i en autostol i et køretøj.
10. Bagage og andre lignende genstande skal sikres, så de ikke forårsager skade i tilfælde af en kollision.
11. Brug ikke autostolen uden stofbetræk.
12. Betrækket kan ikke udskiftes med et element fra et andet sæt. Den er en integreret del af sættet og påvirker fastholdelsesanordningens funktion.
13. Hav altid denne betjeningsvejledning med dig.
14. Læs køretøjsfabrikantens instruktionsbog.
15. Udstyret passer muligvis ikke til alle godkendte køretøjer, når den justeres til en rækkevidde over 135 cm.

UDSTYRETS BESKRIVELSE (FIG. A)

1. Nakkestøtte
2. Skulderselens styreskinne
3. Ryglæn
4. Sæde
5. Hofteselens styreskinne
6. Håndtag til justering af nakkestøtten
7. ISOFIX-arme

MONTERING I BILEN

Barnets højde: 100 – 150 cm	Barnets højde: 135 – 150 cm
	
Montage: <ol style="list-style-type: none">a. ISOFIX + trepunkts sikkerhedsselerb. trepunkts sikkerhedsseler	

FOLDNING AF AUTOSTOLEN

1. Tilslut ryglænet til sædet med forbindelsesled (se: fig. 1).
2. Placer ryglænet lodret (vinkelret på sædet) (fig. 2).

JUSTERING AF NAKKESTØTTE

Træk i håndtaget til justering af nakkestøtten og juster dens højde (fig. 3). Nakkestøttens højde skal passe til barnets højde, hverken for højt eller for lavt (fig. 4). Hovedstøtten på autostolen bør omringe hovedet. Den bør ikke placeres under (f.eks. i højde med nakken eller skuldrene) eller over (f.eks. hvis den nedre del af hovedet er uden beskyttelse). En korrekt indstillet hovedstøtte sikrer den nedre og øvre del af barnets hoved samt siderne.

MONTERING AF AUTOSTOLEN

Barnets højde: 100 – 150 cm

1. Placer autostolen på bilens bagsæde.
2. Tryk på knapperne på Isofix-armene, og træk dem ud mod fastgørelsespunkterne i bagsædet. Skub autostolen mod dem, indtil armene går i indgreb, og du hører et tydeligt klik. Tryk på autostolen med en venstre-højre-bevægelse mod ryglænet for at sikre, at den er presset så fast som muligt mod bilens bagsæde. Indikatoren på begge Isofix-arme skal ændres til grønt, enhver anden farve indikerer, at Isofix-armene ikke er korrekt forankret (fig. 5).

Spring ovenstående punkt over, hvis du ikke monterer autostolen ved hjælp af ISOFIX-systemet.

3. Skub autostolen mod bagsædets ryglæn.
4. Placer barnet i autostolen, og juster højden på nakkestøtten (se afsnittet: Justering af nakkestøtte).
5. Før skulderselen gennem skulderselens styreskinne (A, fig. 6), som er placeret i nakkestøtte. Før hofteselen gennem hofteselens styreskinne under armlænet. Før derefter begge seler ind under armlænet, og spænd dem fast (B, fig. 6), sikr dig, at de ikke er snoede.

Vigtigt! Vær sikker, at autostolens seler er stramt, sidder ind til barnets krop og ikke er snoet. Vær sikker, at hofteseler er placeret lavt og ligger fast hen over barnets hofter. Selerne må ikke sidde for løst, de skal ligge tæt op ad barnets krop dog uden at forårsage ubehag.

Barnets højde: 135 – 150 cm

Bemærk! Det anbefales at bruge autostolen med ryglænet så længe som muligt.

1. Skub autostolens ryglæn ned (fig. 7), og skil derefter ryglæn og sæde ad.

2. Placer selepuden på bilens bagsæde.
3. Tryk på knapperne på Isofix-armene, og træk dem ud mod fastgørelsespunkterne i bagsædet. Skub autostolen mod dem, indtil armene går i indgreb, og du hører et tydeligt klik. Tryk på autostolen med en venstre-højre-bevægelse mod ryglænet for at sikre, at den er presset så fast som muligt mod bilens bagsæde. Indikatoren på begge Isofix-arme skal ændres til grønt, enhver anden farve indikerer, at Isofix-armene ikke er korrekt forankret (fig. 8).

Spring ovenstående punkt over, hvis du ikke monterer autostolen ved hjælp af ISOFIX-systemet.

4. Skub autostolen mod bagsædets ryglæn.
5. Sæt barnet i autostolen.
6. Før hofteselen gennem hofteselens begge styreskinner under armlænet. Spænd selerne, og sørg for, at de ikke er snoede, og at skulderselen løber over armlænet (fig. 9).

Vigtigt! Vær sikker, at autostolens seler er stramt, sidder ind til barnets krop og ikke er snoet. Vær sikker, at hofteseler er placeret lavt og ligger fast hen over barnets hofter. Selerne må ikke sidde for løst, de skal ligge tæt op ad barnets krop dog uden at forårsage ubehag.

AFMONTERING AF AUTOSTOLEN

Spænd bilens sikkerhedssele op. Hvis autostolen også blev monteret med ISOFIX-systemet, skal du trykke på knapperne på begge ISOFIX-arme og trække dem ud af fastgørelsespunkterne (fig. 10).

AF- OG MONTERING AF BETRÆK

1. Skub autostolens ryglæn ned (fig. 7), og skil derefter ryglæn og sæde ad.
2. Løsn trykknapperne i stoffet, som sidder nederst på ryglænet, og tag betrækket af. Skub det også af nakkestøtten (fig. 11).
3. Løsn trykknapperne, der sidder under sædet (fig. 12), og tag betrækket af.

For at sætte betrækket på igen skal du følge ovenstående trin i omvendt rækkefølge.

RENSNING OG VEDLIGEHOLDELSE

Plastdelene kan rengøres med en fugtig klud og et mildt rengøringsmiddel. Brug ikke stærke rengøringsmidler eller blegemidler. Vask betrækket i vaskemaskinen ved 30°C.

Billederne er kun til illustrative formål, og produkternes faktiske udseende kan afvige fra de viste billeder.

Hyvä Asiakkaamme!

Mikäli sinulla on kysyttävää tai huomautettavaa tähän tuotteeseen liittyen, ota meihin yhteyttä tähän osoitteeseen: help@lionelo.com

Valmistaja:

BrandLine Group Sp. z o. o.

A. Kręglewskiego 1, 61-248 Poznań, Puola

100-150 cm:n alueelle:

Huomio: Kyseessä on parannettu i-Size-luokan turvaistuintyyppin turvaistuin. Se on hyväksytty YK:n säännön nro 129 mukaisesti käytettäväksi ensisijaisesti istumapaikoilla, jotka on tarkoitettu ajoneuvon valmistajien ajoneuvon käyttöoppaassa ilmoittamille "i-Size"-istuimille. Jos olet epävarma, käänny parannetun lasten turvalaitteen valmistajan tai jälleenmyyjän puoleen.

135-150 cm:n alueelle:

Huomio: Kyseessä on "yleiskäyttöisen korotustelineen" tyyppiin kuuluva parannettu turvalaite lapsille. Se on hyväksytty YK:n säännön nro 129 mukaisesti käytettäväksi ajoneuvojen valmistajien ajoneuvon käyttöoppaassa ilmoittamissa i-Size-luokan ja yleisissä istuinpaikoissa. Jos olet epävarma, käänny parannetun lasten turvalaitteen valmistajan tai jälleenmyyjän puoleen.

Tuote soveltuu asennettavaksi ainoastaan kuvassa B symboleilla  merkittyihin ja i-Size-merkinnällä varustettuihin paikkoihin.

Istuin on suunniteltu asennettavaksi kasvot menosuuntaan vain kolmipisteturvavöiden avulla (kuva B).

VAROITUS:



1. Tuote on suunniteltu 100-150 cm:n pituisille lapsille.
2. Lasten turvajärjestelmän kovat osat ja muoviosat on sijoitettava ja asennettava siten, että ne eivät voi jäädä kiinni liukuvaan istuimeen tai ajoneuvon oveen ajoneuvon normaaleissa käyttöolosuhteissa.
3. Kaikki lapsen turvavyöt on sovitettava hyvin lapsen ruumiinrakenteeseen. Voitä ei saa kiertää.
4. Turvajärjestelmän ajoneuvon kiinnittävien vöiden on oltava kireällä.

5. Varmista, että lantiovyöt kulkevat matalalla, jotta lantio on riittävästi turvassa.
6. Jos tuote on altistunut voimakkailla tekijöille (kuten iskuille), se on vaihdettava.
7. Istuimeen ei saa tehdä muutoksia tai lisätä uusia osia ilman hyväksyntäviranomaisen hyväksyntää. Lapsen maksimaalisen turvallisuuden takaamiseksi varusteet on kiinnitettävä ja niitä on käytettävä ohjeiden mukaisesti.
8. Tämän istuimen muoviosat voivat kuumentua auringossa ja aiheuttaa palovammoja lapsen iholle.
9. Älä koskaan jätä lasta yksin turvaistuimeen ajoneuvossa.
10. Matkatavarat ja muut vastaavat esineet on kiinnitettävä niin, etteivät ne aiheuta vammoja törmäystilanteessa.
11. Älä käytä istuinta ilman kangassuojusta.
12. Päällistä ei voi korvata toisen sarjan tuotteella. Se on kiinteä osa sarjaa ja vaikuttaa turvalaitteen toimintaan.
13. Pidä tätä käyttöohjetta aina mukanas.
14. Tutustu ajoneuvon valmistajan käyttöohjeisiin.
15. Laite ei välttämättä sovi kaikkiin hyväksytyihin ajoneuvoihin, kun se säädetään yli 135 cm:n etäisyydelle.

LAITTEEN KUVAUS (KUVA A)

1. Pääntuki
2. Olkavyön opas
3. Selkänoja
4. Istuin
5. Lantiovyön ohjain
6. Pääntuen säätövipu
7. ISOFIX-varret

ASENNUS AUTOON

Lapsen kasvualue: 100 – 150 cm	Lapsen kasvualue: 135 – 150 cm
	
Asennus: a. ISOFIX + kolmipisteturvavyöt b. kolmipisteturvavyöt	

ISTUIMEN TAITTAMINEN

1. Liitä istuimen selkänöja istuimeen liittimillä (ks. kuva 1).
2. Aseta selkänöja pystysuoraan (kohtisuoraan istuimeen nähden) (kuva 2).

PÄÄNTUEN SÄÄTÖ

Vedä pääntuen säätövivusta ja säädä pääntuen korkeutta (kuva 3). Pääntuen korkeuden on vastattava lapsen pituutta, ei liian korkealla eikä liian matalalla (kuva 4). Auton lastenistuimen niskatuen tulee ympäröidä päätä. Sitä ei saa sijoittaa alapuolelle (esim. kaulan tai olkapäiden tasolle) eikä yläpuolelle (esim. jättäen pään alaosan suojaamatta). Oikein säädetty niskatuki turvaa lapsen pään ala- ja yläosan sekä sivut.

ISTUIMEN ASENNUS

Lapsen pituus: 100 – 150 cm

1. Aseta istuin auton sohvalle.
2. Paina Isofix-varsiin painikkeita ja työnnä ne penkissä sijaitsevia kiinnityspisteitä kohti. Työnnä istuinta niitä kohti, kunnes varret kytkeytyvät ja kuulet selvän naksahduksen. Paina istuin vasen-oikea -liikkeellä selkänöjaa kohti, jotta se on mahdollisimman tiukasti auton istuinta vasten. Molempien ISOFIX-varsiin merkkivalon on palattava vihreänä, kaikki muut värit merkitsevät, että ISOFIX-varret eivät ole kunnolla kiinnitetty (kuva 5).

Ohita edellä oleva kohta, jos et asenna istuinta ISOFIX-järjestelmän avulla.

3. Työnnä istuinta kohti selkänöjaa.
4. Aseta lapsi istuimelle ja säädä pääntuen korkeus (ks. kohta: Pääntuen säätö).

5. Laita olkavyö pääntuessa sijaitsevan olkavyön ohjaimen (A kuvassa 6) läpi. Laita lantiovyö käsinojan alla olevan lantiovyön ohjaimen läpi. Vie sitten molemmat vyöt käsinojan alle ja kiinnitä ne (B kuvassa 6) varmistaen, että ne eivät ole kiertyneet.

Huomio! Varmista, että turvavyöt ovat kireällä, että ne istuvat tiukasti lapsen vartalon ympärillä ja että ne eivät ole vääntyneet. Varmista, että lantiovyöt kulkevat alhaalla ja suojaavat lapsen lantiota. Vöiden on oltava tiukasti lapsen vartaloa vasten, mutta ne eivät saa olla liian tiukat ja aiheuttaa epämukavuutta.

Lapsen pituus: 135 – 150 cm

Huomio! Suositellaan käyttämään lastenistuinta selkänojan kanssa niin pitkään kuin mahdollista.

1. Työnnä istuimen selkänoja alas (kuva 7) ja irrota sitten selkänoja ja istuin.
2. Aseta alusta auton penkille.
3. Työnnä Isofix-varsiensa painikkeita ja työnnä ne penkissä sijaitsevia kiinnityspisteitä kohti. Työnnä istuinta niitä kohti, kunnes varret kytkeytyvät ja kuulet selvän naksahduksen. Paina istuin vasen-oikea -liikkeellä selkänojaa kohti, jotta se on mahdollisimman tiukasti auton istuinta vasten. Molempien ISOFIX-varsiensa merkkivalon on palattava vihreänä, kaikki muut värit merkitsevät, että ISOFIX-varret eivät ole kunnolla kiinnitetty (kuva 8).

Ohita edellä oleva kohta, jos et asenna istuinta ISOFIX-järjestelmän avulla.

4. Työnnä istuinta kohti selkänojaa.
5. Aseta lapsi istuimeen.
6. Vie lantiovyö molempien lantiovyön ohjainten läpi käsinojien alle. Kiinnitä vyöt ja varmista, että ne eivät ole kiertyneet ja että olkavyö kulkee käsinojan yli (kuva 9).

Huomio! Varmista, että turvavyöt ovat kireällä, että ne istuvat tiukasti lapsen vartalon ympärillä ja että ne eivät ole vääntyneet. Varmista, että lantiovyöt kulkevat alhaalla ja suojaavat lapsen lantiota. Vöiden on oltava tiukasti lapsen vartaloa vasten, mutta ne eivät saa olla liian tiukat ja aiheuttaa epämukavuutta.

ISTUIMEN IRROTTAMINEN

Irrota auton turvavyö. Jos istuin on asennettu myös ISOFIX-järjestelmää käyttäen, paina molempien ISOFIX-varsiensa painikkeita ja vedä ne ulos kiinnityspisteistä (kuva 10).

PÄÄLLYSTEIDEN IRROTTAMINEN JA KIINNITTÄMINEN

1. Työnnä istuimen selkänoja alas (kuva 7) ja irrota sitten selkänoja ja istuin.

2. Avaa selkänöjan alaosassa olevat kankaan nepparit ja poista päällinen. Liu'uta myös ne pois päältä (kuva 11).
3. Irrota istuimen alla olevat salvat (kuva 12) ja liu'uta kansi pois. Päällisen asentamiseksi takaisin paikalleen noudata edellä mainittuja vaiheita päinvastaisessa järjestyksessä.

PUHDISTUS JA HOITO

Muoviosat voidaan puhdistaa kostealla liinalla ja miedolla pesuaineella. Älä käytä voimakkaita pesu- tai valkaisuaineita. Päällinen voidaan pestä pesukoneessa 30 °C:ssa.

Kuvat ovat vain havainnollistavia, tuotteiden todellinen ulkonäkö voi poiketa kuvissa esitetystä.

Szczegółowe warunki gwarancji dostępne są na stronie:
Detailed warranty conditions are available on the website:
Detaillierte Garantiebedingungen finden Sie auf der Website:
Подробные условия гарантии доступны на сайте:
Le condizioni di garanzia dettagliate sono disponibili sul sito web:
Les conditions de garantie détaillées sont disponibles sur le site:
Las condiciones de garantía detalladas están disponibles en el sitio web:
Gedetailleerde garantievoorwaarden zijn beschikbaar op de website:
Išsamias garantijos sąlygas rasite svetainėje:
Podrobné záruční podmínky jsou k dispozici na webových stránkách:
A részletes garanciális feltételek elérhetőek a weboldalon:
Condiții detaliate de garanție sunt disponibile pe site:
Detaljerade garantivillkor finns tillgängliga på hemsidan:
Detaljerte garantibetingelser er tilgjengelige på hjemmesiden:
Detajerede garantibetingelser kan ses på hjemmesiden:
Yksityiskohtaiset takuuehdot on luettavissa verkkosivuilla:

www.lionelo.com

lionelo

www.lionelo.com