

lionelo

User manual
Instrukcja obsługi
Bedienungsanleitung
Инструкция по эксплуатации
Manuale d'uso
Manuel de l'Utilisateur
Manual de usuario
Handleiding

Naudojimo instrukcija
Návod k obsluze
Használati utasítás
Manual utilizare
Bruksanvisning
Bruksanvisning
Brugsvejledning
Käyttöopas

Mille

Baby playpen

Kojec składany

Babylaufstall

Детский манеж

Box per bambini

Parc bébé

Corralito plegable

Opvouwbare box

Aptvarēlis vaikams

Dětská ohrádka

Járóka

Țarcu

Hopfällbar lekhage

Sammenleggbare lekegrind

Sammenklappelig kravlegård

Kokoontaitettava leikkikehikko

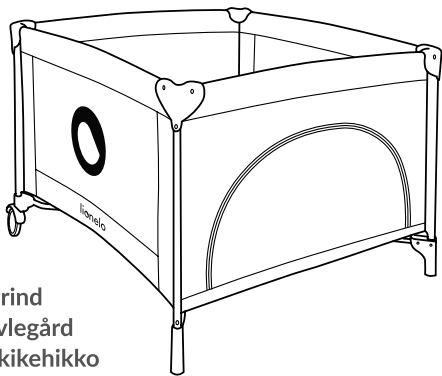

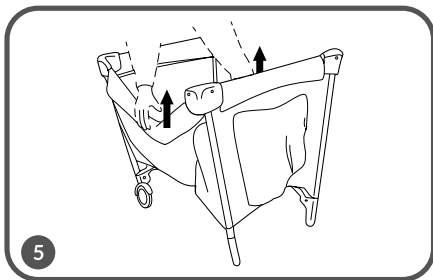
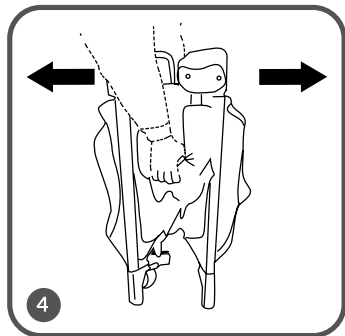
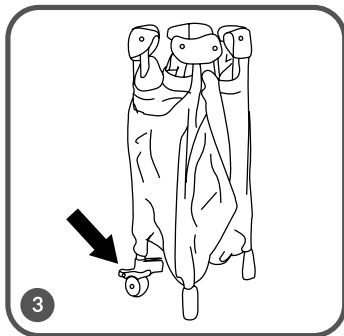
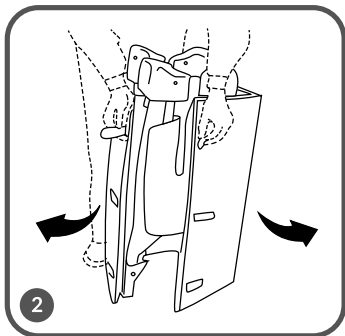
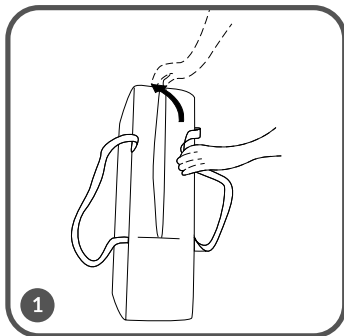

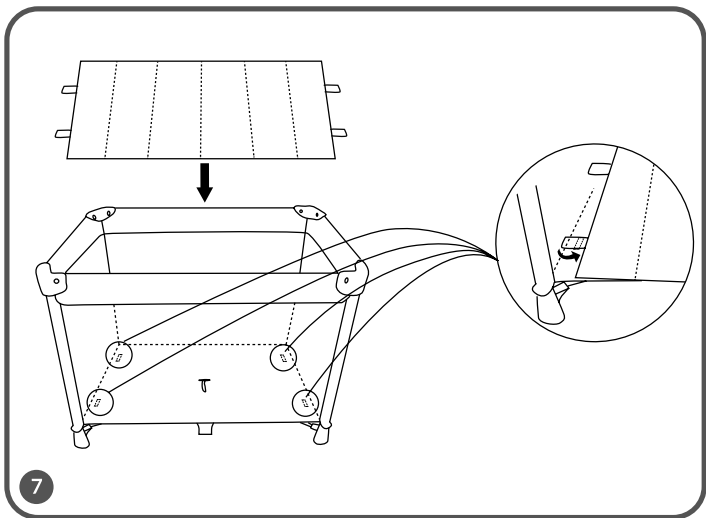
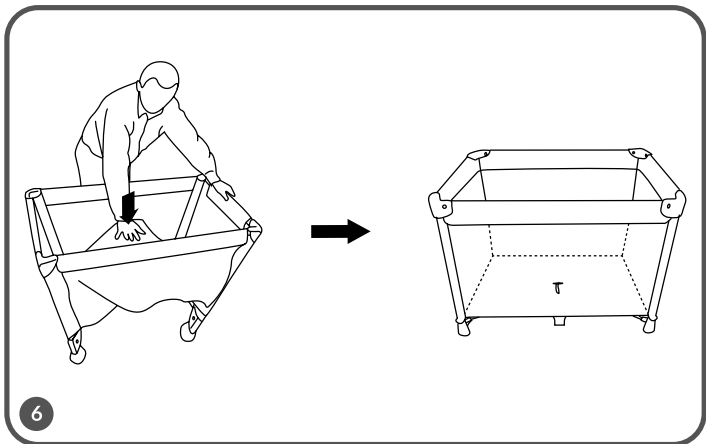

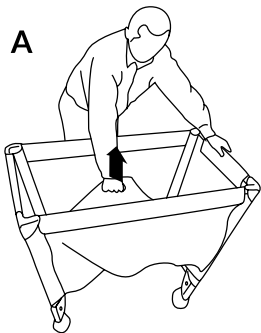
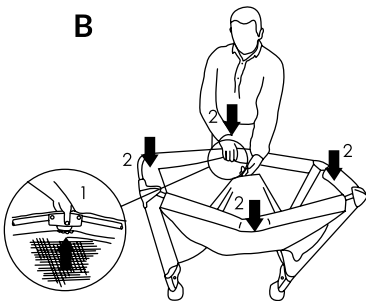
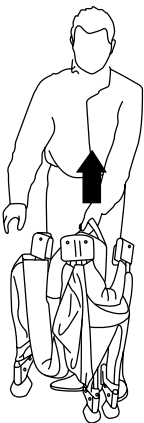
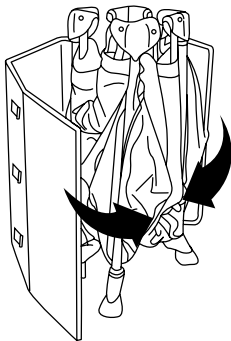
A**B****8****A****B****9**

Dear Customer!

In case of any questions or comments on the purchased product, please contact us: help@lionelo.com

**IMPORTANT, KEEP FOR FUTURE REFERENCE:
READ CAREFULLY****Producer:**

BrandLine Group Sp. z o. o.
A. Kręglewskiego 1, 61-248 Poznań, Poland

WARNING:

1. WARNING - Do not place the playpen close to an open fire or other heat source.
2. WARNING - Do not use the playpen without the base.
3. Do not leave anything in the playpen or place the playpen close to another product, which could provide a foothold or present a danger of suffocation or strangulation, e.g. strings, blind/curtain cords.
4. Do not use more than one mattress in the playpen.
5. The playpen is ready to use only when all the locking mechanisms are locked and carefully checked.
6. WARNING - Ensure that the playpen is fully erected and all the locking mechanisms engaged before placing your child in this playpen.
7. When assembling and disassembling, watch your fingers – you may trap them!
8. Do not repair or modify the product. Only the authorized service technicians are allowed to do so.
9. The product is intended for children from 0+ to 36 months.
10. Assemble and disassemble the product far away from children.
11. Always position the product on a smooth and flat surface. Always check surfaces under the product to make sure there are no items which may pose a threat to a child.

12. Do not cover the playpen with items which may hinder access of air or pose a threat to a child.
13. Do not use the playpen if your child is able to leave it.
14. Never leave your child unattended.
15. Before every use or assembly, make sure the playpen is not defective, has no loose connections, missing elements or sharp edges. Never use the product if any elements are missing or broken. In this case, contact the authorized service in order to receive replacement parts or seek advice.
16. Do not use a water mattress.
17. Do not use a product outdoors if the wind is strong.
18. Do not use a product for other purposes than designed.
19. Accessories which are not approved by manufacturer shall not be used.
20. Do not leave any objects inside the playpen that could pose a threat of entrapment.
21. Check that all the elements are properly tightened before use.
22. Only use replacement parts that are recommended by the manufacturer.
23. The mattress should be inserted with the Velcro down.

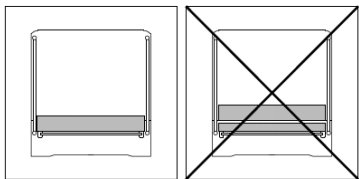

WARNING – Only use the mattress sold with this playpen, do not add a second mattress on this one, suffocation hazards.

Set

1. Playpen
2. Mattress
3. Four toys
4. Bag

Installation instructions

1. Unzip the bag and remove the playpen from it (fig. 1).
2. Unfasten the hook-and-loop fasteners located on the folding base (fig. 2).
3. Take out the remaining components of the set.

4. To unfold the frame, set it with the wheels down (fig. 3) and spread the corners (fig. 4) enough to grip the center pieces of the sides, and then pull the sides upward with a decisive movement until they lock (fig. 5). Start by unfolding the opposite sides, and then unfold the next sides.
5. Press on the center part of the bottom of the cot, pointing downward. The frame will fully unfold and the cot will be locked (fig. 6).
6. Place the mattress in the playpen (fig. 7). Put the hook-and-loop fasteners through the appropriate holes in the playpen.

NOTE: Make sure all four center pieces of the sides of the cot are locked! The locking mechanism of the sides will not work when the bottom of the cot is laid flat. That is why during the activity of locking the sides, the middle part of the bottom must be raised.

Baby playpen folding instruction

1. Remove all the playpen accessories. Grasp the center handle located in the middle of the floor and pull it up (A, fig. 8).
2. To unlock the upper rails, press the indicated buttons on each side of them. Pull it slightly up and then push it down (B, fig. 8).
3. While still pulling up the handle, lift the floor of the baby playpen and fold the legs (A, fig. 9).
4. Wrap the folded playpen with the mattress and fasten it with Velcro straps. Put the folded baby playpen into the bag (B, fig. 9).

Cleaning

Wash the product with a wet cloth and then allow to dry.

The product has been tested and meets all the requirements of the following standards: EN 12227:2010

The pictures in this manual are for illustrative purposes only.

Therefore, they may differ from the actual product.

Drogi Kliencie!

Jeśli masz jakiegokolwiek uwagi lub pytania do zakupionego produktu, skontaktuj się z nami: help@lionelo.com

**WAŻNE, ZACHOWAJ NA PRZYSZŁOŚĆ:
PRZECZYTAJ UWAŻNIE!****Producent:**

BrandLine Group Sp. z o. o.
A. Kręglewskiego 1, 61-248 Poznań, Polska

OSTRZEŻENIA:

1. **OSTRZEŻENIE!** Nie umieszczaj kojca w pobliżu otwartego ognia lub innego źródła ciepła.
2. **OSTRZEŻENIE!** Nie używaj kojca bez podstawy.
3. Nie zostawiaj niczego w kojcu lub nie umieszczaj kojca w pobliżu innego produktu, który mógłby stanowić podstawę lub stwarzać niebezpieczeństwo uduszenia, np. wstążki, sznurki do zasłon, zasłony.
4. Nie używaj więcej niż jednego materaca w kojcu.
5. Kojec jest gotowy do użycia, tylko gdy mechanizmy blokujące są zablokowane i dokładnie sprawdzone.
6. **OSTRZEŻENIE!** Upewnij się, że kojec jest w pełni rozłożony a wszystkie mechanizmy blokujące są zablokowane przed umieszczeniem dziecka w kojcu.
7. Podczas rozkładania i składania produktu uważaj na palce – grozi przytraśnięciem!
8. Nie należy naprawiać oraz dokonywać modyfikacji produktu. Czynności te może dokonać tylko autoryzowany serwis.
9. Produkt jest przeznaczony dla dzieci w wieku od 0+ do 36 miesięcy.
10. Rozkładaj i składaj produkt z dala od dzieci.
11. Zawsze stawiaj produkt na gładkiej, płaskiej powierzchni. Zawsze sprawdź dokładnie powierzchnie pod produktem, aby upewnić się, że nie znajdują się tam przedmioty mogące stanowić zagrożenie dla dziecka.

12. Nie zakrywaj kojca przedmiotami, które mogą utrudniać dostęp powietrza lub stanowić zagrożenie dla dziecka.
13. Kojca nie należy używać, jeśli dziecko jest w stanie się z niego wydostać.
14. Nigdy nie zostawiaj dziecka samego bez opieki.
15. Przed każdym użyciem lub montażem sprawdź, czy kojec nie ma uszkodzeń, poluzowanych połączeń, brakujących elementów lub ostrych krawędzi. Nie wolno używać produktu, jeśli brakuje jakichkolwiek elementów lub gdy są one uszkodzone. W takim przypadku należy skontaktować się z serwisem producenta w celu uzyskania części zamiennych lub zasięgnięcia porady.
16. Nie należy stosować materaca wodnego.
17. Nie używaj produktu na zewnątrz przy silnym wietrze.
18. Nie używaj produktu do innych celów, niż do którego zostało ono zaprojektowane.
19. Nie wolno korzystać z akcesoriów nierekomendowanych przez producenta.
20. Nie wolno pozostawiać w kojcu czegokolwiek, co mogłoby spowodować zagrożenie uwięzieniem.
21. Przed użyciem sprawdź czy wszystkie elementy są właściwie dokręcone.
22. W przypadku wymiany części stosuj tylko części zamienne zatwierdzone przez producenta.
23. Materac należy włożyć do produktu rzepem do podłoża.

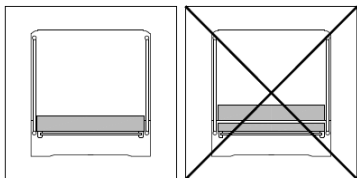

OSTRZEŻENIE – używaj tylko materaca sprzedawanego z tym kojcem, nie dodawaj na tym materacu drugiego, zagrożenie uduszeniem.

Zestaw

1. Kojec
2. Materac
3. Cztery zabawki
4. Torba

Instrukcja montażu

1. Rozepnij torbę i wyjmij z niej kojec (rys. 1).
2. Odepnij rzepy znajdujące się na składanym podłożu (rys. 2).
3. Wyjmij pozostałe elementy zestawu.
4. W celu rozłożenia ramy, należy ustawić ją kołami do dołu (rys. 3) i rozsunąć narożniki (rys. 4) na tyle, żeby móc chwycić środkowe elementy boków, a następnie zdecydowanym ruchem pociągnąć boki do góry, do momentu zablokowania (rys. 5). Zacznij od rozłożenia przeciwległych boków, a następnie rozłóż kolejne.
5. Naciśnij na środkową część dna łóżeczka, kierując ją w dół. Rama całkowicie się rozłoży a łóżeczko będzie zablokowane (rys. 6).
6. Umieść materac w kojcu (rys. 7). Przetóż rzepy przez odpowiednie otwory w kojcu.

UWAGA: Upewnij się, że wszystkie cztery środkowe elementy boków łóżeczka są zablokowane! Mechanizm blokujący boki nie zadziała, gdy dno łóżeczka będzie płasko rozłożone. Dlatego podczas czynności blokowania boków, środkowa część dna musi być uniesiona.

Instrukcja składania kojca

1. Wyjmij wszystkie akcesoria z kojca. Chwyć za środkowy uchwyt znajdujący się po środku dna i pociągnij do góry (A, rys. 8).
2. Aby odblokować górne poręcze, wciśnij zaznaczone przyciski znajdujące się po każdej stronie poręczy. Pociągnij lekko w górę i następnie wciśnij w dół (B, rys. 8).
3. Wciąż pociągając w górę za uchwyt, podnieś dno kojca i złoż nogi (A, rys. 9).
4. Owiń złożony kojec materacem i zapnij go pasami używając rzepów. Umieść złożony kojec w torbie (B, rys. 9).

Czyszczenie

Produkt przemyj moką szmatką a następnie pozostaw do wyschnięcia.

Produkt był testowany oraz spełnia wszystkie wymagania normy: EN 12227:2010

Zdjęcia mają charakter poglądowy, rzeczywisty wygląd produktów może różnić się od prezentowanego na zdjęciach.

Sehr geehrte Kunden!

Falls Sie Anmerkungen oder Fragen zum gekauften Produkt haben, nehmen Sie mit uns Kontakt auf: help@lionelo.com

WICHTIG HEBEN SIE FÜR DEN KÜNFTIGEN GEBRAUCH DIE BEDIENUNGSANLEITUNG AUF

Hersteller:

BrandLine Group Sp. z o. o.

A. Kręglewskiego 1, 61-248 Poznań, Polen

WARNHINWEISE:

1. **WARNUNG!** Der Laufstall darf nicht in Feuernähe oder einer anderen Wärmequelle aufgestellt werden.
2. **WARNUNG!** Verwenden Sie den Laufstall nicht ohne Unterlage.
3. Hinterlassen Sie nichts im Laufstall oder stellen Sie nichts in dessen Nähe, was eine Gefahr oder Möglichkeit des Erstickens darstellen könnte wie beispielsweise Schleifen, Gardienen oder Vorhänge
4. Benutzen Sie nicht mehr als eine Materatze.
5. Der Laufstall ist dann gebrauchsfertig, wenn der Mechanismus blockiert ist und dieser gründlich geprüft wurde.
6. **WARNUNG!** Vergewissern Sie sich, dass der Laufstall vollständig aufgerichtet und alle Verriegelungsmechanismen aktiviert sind, bevor Sie Ihr Kind in diesen Laufstall setzen.
7. Passen Sie beim Auf- und Auseinanderklappen auf Ihre Finger an – hohe Gefahr sich die Finger einzuklemmen!
8. Reparieren oder modifizieren Sie das Produkt nicht. Diese Schritte dürfen nur von einem autorisierten Servicecenter ausgeführt werden.
9. Das Produkt ist für Kinder zwischen 0+ bis 36 Monate geeignet.
10. Der Laufstall sollte nicht in der Nähe des Kindes Auf- oder Auseinandergeklappt werden.
11. Stellen Sie den Laufstall immer auf einer glatten, flachen Oberfläche auf.

Prüfen Sie immer die Oberfläche unter dem Produkt um sicherzustellen, dass sich dort keine Gegenstände befinden, die dem Kind gefährden könnten.

12. Decken Sie den Laufstall nicht mit Gegenständen zu, welche den Sauerstoffzugang einschränken können oder eine Gefahr für das Kind darstellen können.
13. Der Laufstall sollte nicht genutzt werden, wenn das Kind es eigenständig verlassen kann.
14. Lassen Sie Ihr Kind nie unbeaufsichtigt.
15. Stellen Sie vor jedem Gebrauch sicher, dass der Laufstall nicht beschädigt ist, sich keine scharfen Kanten, losen Elemente befinden sowie, dass alle Elemente vorhanden sind. Bitte, benutzen Sie das Produkt nicht, wenn irgendwelche Elemente fehlen oder sie beschädigt sind. Sollte es doch der Fall sein, wenden Sie sich an den Verkäufer oder Hersteller, um die Ersatzteile zu bestellen oder Rat einzuholen.
16. Verwenden Sie kein Wasserbett in dem Laufgitter.
17. Stellen Sie den Laufstall bei starkem Wind nicht draußen auf.
18. Nutzen Sie den Laufstall nicht für andere Dinge als für die, für die er vorhergesehen ist.
19. Verwenden Sie kein Zubehör, das nicht vom Hersteller empfohlen wird.
20. Lassen Sie keine Gegenstände im Laufstall, die eine Einklemmgefahr darstellen könnten.
21. Prüfen Sie vor dem Gebrauch, ob alle Elemente richtig festgezogen sind.
22. Verwenden Sie nur vom Hersteller empfohlene Ersatzteile
23. Matratze sollte mit dem Klettverschluss an der Unterseite in das Produkt eingelegt werden.

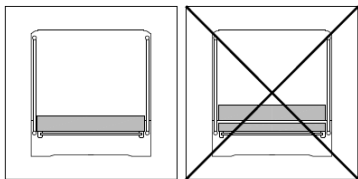

WARNHINWEIS – Nutzen Sie lediglich die Matratze, mit dem Laufgitter verkauft wird und verwenden Sie keine weitere, da es zu Erstickung führen kann.

Set:

1. Laufgitter
2. Matratze

3. Vier Spielzeuge
4. Tasche

Montageanleitung

1. Öffnen Sie den Reißverschluss der Tasche und nehmen Sie das Laufgitter aus der Tasche (Abb. 1).
2. Lösen Sie den Klettverschluss am klappbaren Boden (Abb. 2).
3. Entnehmen Sie die restlichen Elemente des Sets.
4. Um den Rahmen aufzuklappen, stellen Sie ihn mit den Rädern nach unten (Abb. 3) und ziehen Sie die Ecken (Abb. 4) so weit auseinander, dass Sie die Mittelstücke der Seiten greifen können, dann ziehen Sie die Seiten mit einer entschlossenen Bewegung nach oben, bis sie einrasten (Abb. 5). Beginnen Sie mit dem Entfalten der gegenüberliegenden Seiten und entfalten Sie dann die anderen.
5. Drücken Sie den mittleren Teil des Bodens des Babybetts nach unten. Der Rahmen ist vollständig aufgeklappt und das Babybett wird fixiert (Abb. 6).
6. Legen Sie die Matratze in das Laufgitter (Abb. 7). Führen Sie den Klettverschluss durch die entsprechenden Löcher im Laufgitter.

ACHTUNG: Vergewissern Sie sich, dass alle vier Mittelstücke der Babybett-Seiten fixiert sind! Der seitliche Verriegelungsmechanismus funktioniert nicht, wenn die Unterseite des Babybetts flach gedrückt ist. Daher muss der mittlere Teil des Bodens während des Verriegelns der Seiten angehoben werden.

Anleitung zum Zusammenklappen des Laufstalls

1. Nehmen Sie alle Zubehöre aus dem Laufstall. Ziehen Sie an dem mittleren Griff, der sich in der Mitte des Bodens befindet, nach oben (A, Abb. 8).
2. Um das obere Gestell zu lösen, drücke Sie die Knöpfe, die sich an der jeweiligen Seite des Gestells befinden. Ziehen Sie anschließend leicht nach oben und danach drücken Sie es nach unten.(B, Abb. 8).
3. Ziehen Sie den Griff weiter nach oben, heben Sie den Boden und stellen Sie die Füße zusammen.(A, Abb. 9).
4. Wickeln Sie die Materatze um das Reisebett und machen Sie diese mit den Gurten mithilfe der Klettverschlüsse fest (B, Abb. 9).

Reinigung

Waschen Sie das Produkt mit einem feuchten Tuch und lassen Sie es dann trocknen.

Das Produkt wurde getestet und entspricht der vorgeschriebenen Norm: EN 12227:2010

Die Fotos sind anschaulich, das tatsächliche Aussehen der Produkte kann von den gezeigten Fotos abweichen.

RU

Уважаемый Клиент!

В случае любого продукта, пожалуйста, свяжитесь с нами: help@lionelo.com

АЖНО, ПРИБЕРЕГИ ЭТО ДЛЯ БУДУЩЕГО: ПРОЧИТАЙ ВНИМАТЕЛЬНО!

Производитель:

BrandLine Group Sp. из о. о.

A. Kręglewskiego 1, 61-248 Познань, Польша

ВНИМАНИЕ

1. ВНИМАНИЕ! Не ставьте манеж рядом с открытым огнем или другим источником тепла.
2. ВНИМАНИЕ! Не используйте манеж без основания.
3. Не оставляйте в манеж вещи, которые могли бы стать причиной удушья. Все элементы конструкции должны быть надёжно затянуты, а особое внимание следует обратить на ослабленные винты, за которые могли бы зацепиться части тела ребёнка или элементы его одежды (например шнурок или ленточка от соски). Это может привести к опасности удушья.
4. Не оставляйте манеж вблизи открытого огня или других источников тепла.

5. Не оставляйте манеж возле окна с занавесками, которые могли бы стать причиной удушья ребёнка.
6. **ВНИМАНИЕ!** Убедитесь, что манеж полностью выдвинут и все блокирующие механизмы заблокированы, прежде чем поместить ребенка в манеж.
7. При раскладывании и складывании прибора следите за пальцами - опасность защемления!
8. Не ремонтируйте и не модифицируйте изделие. Данную операцию может выполнять только авторизованный сервисный персонал.
9. Данный продукт предназначен для детей в возрасте от 0 до 36 месяцев.
10. Сборка и разборка изделия вдали от детей.
11. Всегда устанавливайте изделие на гладкую, ровную поверхность. Всегда тщательно проверяйте поверхности под изделием, чтобы убедиться, что под ним нет предметов, которые могут представлять опасность для вашего ребенка.
12. Не накрывайте манеж предметами, которые могут затруднять доступ воздуха или представлять угрозу для ребенка.
13. Манеж не следует использовать, если ребенок может из него вылезти.
14. Никогда не оставляйте ребёнка без присмотра.
15. Перед каждым использованием или установкой, проверьте нет ли каких-либо повреждений, ослабленных креплений, недостающих элементов или острых краёв. Не используйте продукт, если какой-либо из его компонентов отсутствует или повреждён. В этом случае следует связаться с производителем продукта, с целью получения запасных частей или совета.
16. Не используйте водяной матрас.
17. Не используйте изделие на открытом воздухе при сильном ветре.
18. Не используйте изделие для других целей, кроме тех, для которых оно предназначено.
19. Не используйте принадлежности, не рекомендованные производителем.
20. Не оставляйте внутри манежа никаких предметов, которые могут представлять угрозу захвата.
21. Перед использованием убедитесь, что все элементы надежно затянуты.
22. Используйте только те запасные части, которые рекомендованы производителем.
23. Матрас следует вставлять в изделие на липучке до основания.

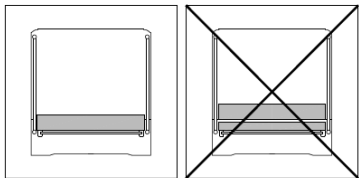

ПРЕДУПРЕЖДЕНИЕ – используйте только продаваемый матрас. с этой ручкой, не добавляй еще один на матрас, опасность удушья.

Набор

1. Манеж
2. Матрас
3. Четыре игрушки
4. Сумка

Инструкции по установке

1. Расстегните сумку и достаньте манеж (рис. 1).
2. Расстегните липучку, расположенную на сложенном основании (рис. 2).
3. Снимите остальную часть комплекта.
4. Чтобы разложить раму, установите ее колесами вниз (рис. 3) и разведите углы (рис. 4) достаточно далеко, чтобы можно было захватить средние элементы боковин, а затем потяните борта вверх с помощью решительное движение, пока они не зафиксируются (рис. 5). Начните с разворачивания противоположных сторон, затем разворачивайте следующую.
5. Нажмите на центр нижней части кровати вниз. Каркас полностью разложится, и манеж будет заблокирован (рис. 6).
6. Поместите матрас в манеж (рис. 7). Пропустите липучку через соответствующие отверстия в манеже.

ПРИМЕЧАНИЕ: Убедитесь, что все четыре центральные части боковин манежа заперты! Боковой запирающий механизм не будет работать, если дно манежа уложено ровно. Следовательно, во время операции бокового запираения средняя часть дна должна быть поднята.

Складывание

1. Извлеките все принадлежности из манежа. Потяните за ручку, расположенную в центре пола, вертикально вверх (А, рис. 8).

2. Для того чтобы снять блокировку верхних перекладин, нажмите на размещённые на них кнопки. Потяните перекладки легко вверх и после нажмите вниз (B, рис. 8).
3. Потяните вверх за ручку, поднесите пол манеж и сложите ножки (A, рис. 9).
4. Сложенную манеж заверните в матрас и застегните ремнями при помощи липучек. Сложенную манеж поместите в чехол (B, рис. 9).

Чистка

Промойте изделие влажной тканью и дайте высохнуть.

**Продукт был протестирован и соответствует
всем требованиям: EN 12227:2010**

Изображения, представленные в инструкции, могут отличаться от действительных.

IT

Gentile Cliente!

Se avete commenti o domande su un prodotto acquistato, non esitate a contattarci:
help@lionelo.com

IMPORTANTE: CONSERVARE PER IL FUTURO. LEGGERE ATTENTAMENTE!

Produttore:

BrandLine Group Sp. z o. o.
A. Kręglewskiego 1, 61-248 Poznań, Polonia

AVVERTIMENTI:

1. AVVERTIMENTO! Non posizionare il box vicino a un fuoco aperto o ad un'altra fonte di calore.

2. AVVERTIMENTO! Non utilizzare il box senza base.
3. Non lasciare nulla nel box e non posizionarlo vicino ad un altro prodotto che potrebbe costituire una base o rappresentare un pericolo di soffocamento, ad es. nastri, cordoni per tende, tende.
4. Non utilizzare più di un materasso nel box.
5. Il box è pronto per l'uso solo quando i meccanismi di chiusura sono bloccati e controllati accuratamente.
6. AVVERTIMENTO! Assicurarsi che il box sia completamente aperto e che tutti i meccanismi di bloccaggio siano attivati prima di inserire il bambino dentro.
7. Fare attenzione alle dita quando aprite e chiudete il prodotto - c'è il pericolo di rimanere intrappolati!
8. Non si deve riparare o modificare il prodotto. Queste azioni possono essere eseguite solo da un fornitore di servizi autorizzato.
9. Il prodotto è destinato a bambini da 0+ a 36 mesi
10. Aprire e chiudere il prodotto lontano dalla portata dei bambini.
11. Posizionare sempre il prodotto su una superficie liscia e piana. Sempre controllare attentamente le superfici sotto il prodotto per assicurarsi che non ci siano oggetti che possano mettere in pericolo il bambino.
12. Non coprire il box con oggetti che possano ostruire l'aria o mettere in pericolo il bambino.
13. Non usate una box se il bambino è in grado di uscirne.
14. Mai lasciare il bambino da solo e incustodito.
15. Prima di ogni utilizzo o installazione, controllare che il box non presenti danni, collegamenti allentati, parti mancanti o spigoli vivi. Non utilizzare il prodotto se mancano o sono danneggiati componenti. In questo caso, contattare il servizio di assistenza del produttore per i ricambi o la consulenza.
16. Non utilizzare un materasso ad acqua.
17. Non utilizzare il prodotto all'esterno in caso di forte vento.
18. Non utilizzare il prodotto per scopi diversi da quelli per cui è stato progettato.
19. Gli accessori non raccomandati dal produttore non devono essere utilizzati.
20. Non lasciare oggetti all'interno del box che potrebbero costituire una minaccia di intrappolamento.
21. Verificare che tutti gli elementi siano correttamente serrati prima dell'uso.
22. Utilizzare solo pezzi di ricambio consigliati dal produttore.
23. Il materasso deve essere inserito nel prodotto con il velcro rivolto verso la base.

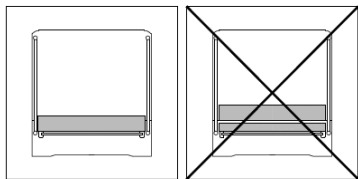

AVVERTIMENTO – utilizzare solo il materasso venduto con questo box, non sovrapporre un altro materasso, esiste il rischio di soffocamento

Set

1. Box
2. Materasso
3. Quattro giocattoli
4. Borsa

Istruzioni di montaggio

1. Aprire la borsa e rimuovere il box (fig. 1).
2. Scollegare le chiusure in velcro presenti sul fondo pieghevole (fig. 2).
3. Rimuovere i restanti elementi del kit.
4. Per aprire il telaio, posizionarlo con le ruote verso il basso (fig. 3) e aprire gli angoli (fig. 4) tanto quanto serve per poter afferrare gli elementi centrali dei lati, quindi tirare i lati verso l'alto con un movimento deciso fino a quando questi non si bloccano (fig. 5). Iniziare con l'apertura dei lati opposti, quindi aprire quelli successivi.
5. Premere in corrispondenza della parte centrale del fondo del box, spingendola verso il basso. Il telaio si aprirà completamente e il box sarà bloccato (fig. 6).
6. Posizionare il materasso nel box (fig. 7). Far passare il Velcro attraverso gli appositi fori nel box.

ATTENZIONE: Assicurarsi che tutte e quattro le parti centrali dei lati del box siano bloccate! Il meccanismo che blocca i lati non funzionerà quando il fondo del box è posizionato in piano. Pertanto, durante l'operazione di blocco dei lati, la parte centrale del fondo deve essere in posizione sollevata.

Istruzione di chiusura del box

1. Togliere tutti gli accessori dal box. Afferrare la maniglia centrale situata al centro del pavimento e tirare verso l'alto (A, fig. 8).
2. Per sbloccare la ringhiera superiore, premere i pulsanti contrassegnati su ogni suo lato. Tirare leggermente verso l'alto e poi premere verso il basso (B, fig. 8).

3. Sempre tirando su la maniglia, sollevare il pavimento del box e piegare le gambe (A, fig. 9).
4. Avvolgere il box piegato con un materasso e fissarlo con cinghie tramite i velcri. Mettere il box piegato nella borsa (B, fig. 9).

Pulizia

Lavare il prodotto con un panno umido e lasciarlo asciugare.

Il prodotto è stato testato e soddisfa tutti i requisiti della norma: EN 12227:2010

Le foto sono solo a scopo illustrativo, l'aspetto reale dei prodotti può essere diverso da quello presentato nelle immagini.

FR

Cher client!

Si vous avez des questions ou remarques relatives au produit acheté, n'hésitez pas à nous contacter à l'adresse: **help@lionelo.com**

IMPORTANT, GARDEZ POUR RÉFÉRENCE ULTÉRIEURE LISEZ ATTENTIVEMENT

Producteur:

BrandLine Group Sp. z o. o.
A. Kręglewskiego 1, 61-248 Poznań, Pologne

AVERTISSEMENTS:

1. AVERTISSEMENT! Ne mettez pas le parc pour bébé près du feu ouvert ou d'une autre source de chaleur.

2. AVERTISSEMENT! N'utilisez pas le parc pour bébé sans sa base.
3. Ne laissez rien dans le parc pour bébé et ne laissez pas le parc pour bébé près d'un autre produit qui pourrait présenter un risque de strangulation, p. ex. d'un ruban, d'un cordon aux rideaux, de rideaux.
4. N'utilisez plus d'un matelas dans le parc pour bébé.
5. Le parc pour bébé est prêt à utiliser quand les mécanismes de blocage sont verrouillés et bien vérifiés.
6. AVERTISSEMENT! Assurez-vous que le parc pour bébé est complètement déplié et que tous les mécanismes de blocage sont activés avant de placer l'enfant dans le parc pour bébé.
7. Lors du pliage et dépliage du produit, faites attention à vos doigts - il y a un risque de pincement !
8. Ne réalisez pas des dépannages du dispositif et ne le modifiez pas. Uniquement un service autorisé peut procéder au dépannage du produit.
9. Le produit est destiné aux enfants à l'âge allant de 0+ à 36 mois.
10. Dépliez et pliez le produit hors de portée des enfants.
11. Mettez toujours le produit sur une surface plate et lisse. Vérifiez toujours soigneusement la surface sous le produit afin de vous assurer qu'il n'y a pas d'objets pouvant présenter un risque pour l'enfant.
12. Ne couvrez pas le parc pour bébé avec des objets qui peuvent empêcher l'accès de l'air ou présenter un risque pour l'enfant.
13. Il est déconseillé d'utiliser le parc pour bébé si l'enfant est capable de le quitter.
14. Ne laissez jamais l'enfant sans surveillance.
15. Avant chaque utilisation ou installation, vérifiez que le parc pour bébé n'est pas abîmé, qu'il n'a pas de fixations desserrées, d'éléments manquants ou d'arêtes vives. Il est interdit d'utiliser le produit s'il y a des éléments manquants ou s'il y a des éléments abîmés. Dans ce cas-là, il est nécessaire de contacter le service du fabricant afin d'obtenir des pièces de rechange ou un conseil.
16. N'utilisez pas de matelas à eau.
17. N'utilisez pas le produit à l'extérieur en cas de vent fort.
18. N'utilisez pas le produit à d'autres fins que celles pour lesquelles il a été conçu.
19. Il est interdit d'utiliser des accessoires non-recommandés par le fabricant.
20. Ne laissez aucun objet à l'intérieur du parc qui pourrait constituer une menace de piégeage.
21. Vérifiez que tous les éléments sont bien serrés avant utilisation.

- N'utilisez que des pièces de rechange recommandées par le fabricant.
- Le matelas doit être inséré dans le produit avec le velcro face à la base.

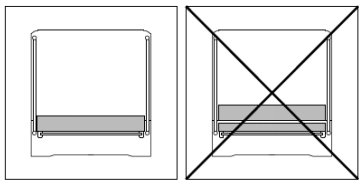

AVERTISSEMENT - N'utilisez que le matelas vendu avec ce parc bébé, n'ajoutez pas d'autre matelas, il y a un risque de strangulation.

L'ensemble

- Parc
- Matelas
- Quatre jouets
- Sac

Instructions de montage

- Ouvrez le sac et retirez le parc (fig. 1).
- Décrochez les velcros situés sur le fond pliable (fig. 2).
- Retirez tous les accessoires fournis.
- Pour déplier le cadre, posez-le en dirigeant ses roues vers le bas (fig. 3) et écartez suffisamment les coins (fig. 4) pour pouvoir attraper les éléments centraux des côtés, tirez fort les côtés vers le haut jusqu'à ce qu'ils se verrouillent (fig. 5). Dépliez d'abord les côtés opposés et puis les autres.
- Appuyez sur le fond du lit au milieu en le dirigeant vers le bas. Le cadre sera ainsi complètement déplié et le lit sera verrouillé (fig. 6).
- Installez le matelas dans le parc (fig. 7). Faites passer les velcros à travers les fentes prévues à cet effet dans le parc.

ATTENTION : Assurez-vous que tous les quatre éléments centraux des côtés du lit sont verrouillés ! Le dispositif de verrouillage ne sera pas activé, si le fond du lit n'est pas déplié à plat. C'est pourquoi au moment de verrouiller les côtés, le milieu du fond doit être soulevé.

Instruction de pliage du parc pour bébé

- Retirez tous les accessoires du parc pour bébé. Tenez la poignée centrale

- située au milieu du plancher et tirez-la vers le haut (A, Fig. 8).
2. Pour débloquent les mains courantes supérieures, appuyez sur les boutons indiqués situés sur chaque côté de la main courante. Tirez-les doucement vers le haut et ensuite poussez vers le bas (B, Fig. 8).
 3. Tout en tirant la poignée vers le haut, levez le plancher du parc pour bébé et pliez les pieds (A, Fig. 9).
 4. Emballez le parc pour bébé plié avec le matelas et attachez-le avec les sangles à l'aide des velcros. Mettez le parc pour bébé plié dans le sac (B, Fig. 9).

Lavage

Nettoyez le produit à l'aide d'un chiffon humide, puis laissez-le sécher.

**Le produit a été testé et il répond à toutes les exigences
de la norme: EN 12227:2010**

Les photos sont à caractère informatif, l'apparence réelle des produits peut varier de celle présentée sur les photos.

ES

¡Apreciado cliente!

Si tienes algún comentario o pregunta sobre algún producto que hayas comprado, por favor contacta con nosotros: help@lionelo.com

**IMPORTANTE, CONSERVAR PARA FUTURAS
CONSULTAS: ¡LEER ATENTAMENTE!**

Fabricante:

BrandLine Group Sp. z o. o.
A. Kręglewskiego 1, 61-248 Poznań, Polonia

ADVERTENCIAS:

- 1.** AVVERTIMIENTO! No coloques el corralito cerca de un fuego abierto u otra fuente de calor.
- 2.** AVVERTIMIENTO! No uses el corralito sin base.
- 3.** No dejes nada en el corralito, ni la coloques cerca de otros equipos que puedan servir de apoyo o que puedan constituir peligro de asfixia para el niño, como p. ej. cintas, cordones para las cortinas, o cortinas.
- 4.** No utilices más de un colchón en el corralito.
- 5.** El corralito está preparado para ser usado solo cuando los mecanismos de bloqueo están bloqueados y correctamente revisados.
- 6.** AVVERTIMIENTO! Asegúrate de que el corralito esté completamente desplegada y que todos los mecanismos de bloqueo estén activados antes de colocar al bebé en el corralito.
- 7.** Ten cuidado con los dedos al desplegar y plegar el producto - ¡existe el peligro de que queden atrapados!
- 8.** No se debe reparar ni realizar ninguna modificación en el producto. Esta actividad puede ser realizada exclusivamente por un proveedor de servicios autorizado.
- 9.** El producto está destinado a niños con una edad comprendida en entre 0+ y 36 meses.
- 10.** Despliegue y pliega el producto lejos de los niños.
- 11.** Coloca siempre el producto en una superficie lisa y plana. Revisa siempre con cuidado la superficie que se encuentra debajo del producto para asegurarte de que no haya objetos que puedan constituir un peligro para el niño.
- 12.** No cubras el corralito con objetos que puedan obstruir el acceso al aire o constituir un peligro para el niño.
- 13.** No se debe usar el corralito si el niño es capaz de salir de ella por sí solo.
- 14.** Nunca dejes al niño desatendido.
- 15.** Antes de cada uso o montaje, comprueba si el corralito está dañada, si hay conexiones sueltas, si faltan piezas o si existen bordes afilados. No utilices el producto si algún componente está dañado o falta. En este caso, ponte en contacto con el servicio del fabricante para obtener piezas de repuesto o asesoramiento.
- 16.** No se debe utilizar colchón de agua.
- 17.** No utilices el producto en el exterior en caso de fuerte viento.

18. No utilices el producto para fines distintos de aquellos para los que ha sido diseñado.
19. No está permitido utilizar accesorios no recomendados por el fabricante.
20. No deje ningún objeto dentro del corralito que pueda representar una amenaza de atrapamiento.
21. Compruebe que todos los elementos estén correctamente apretados antes de su uso.
22. Utilice únicamente piezas de repuesto recomendadas por el fabricante.
23. El colchón se debe colocar en el producto con el velcro hacia el suelo.

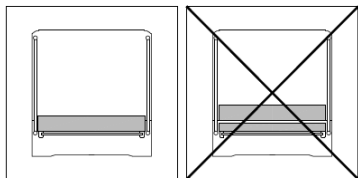

ADVERTENCIA -

utiliza exclusivamente el colchón que se vende con este corralito, no añadas un segundo colchón, existe peligro de asfixia.

Conjunto

1. Corralito
2. Colchón
3. Cuatro juguetes
4. Bolsa

Instrucciones de instalación

1. Desabroche la bolsa y saque el corralito (fig. 1).
2. Separe los cierres de velcro que se encuentran en el fondo plegado (fig. 2).
3. Saque el resto de las partes del kit.
4. Para desplegar el marco, colóquelo con las ruedas hacia abajo (fig. 3) y extienda las esquinas (fig. 4) lo suficiente como para agarrar los elementos centrales de los lados, luego tire de los lados hacia arriba hasta que se bloqueen (fig. 5). Comience por desplegar los lados opuestos y luego despliegue los otros.
5. Presione en la parte central del fondo de la cuna, apuntándola hacia abajo. El marco se desplegará completamente y la cuna estará bloqueada (fig. 6).
6. Coloque el colchón en el corralito (fig. 7). Pase los cierres de velcro a través de los orificios apropiados del corralito.

ATENCIÓN: ¡Asegúrese de que los cuatro elementos centrales de los lados de la cuna estén bloqueados! El mecanismo de bloqueo lateral no funcionará cuando el fondo de la cuna esté plano. Por lo tanto, al bloquear los lados, el centro del fondo de la cuna debe ser elevado.

Instrucciones para plegar el corralito

1. Retira todos los accesorios de el corralito. Agarra la manija central situada en el centro del suelo de el corralito y tira de ella hacia arriba (A, fig. 8).
2. Para desbloquear las barandas superiores, presiona los botones marcados situados a cada lado de la baranda. Tira ligeramente hacia arriba y después presiona hacia abajo (B, fig. 8).
3. Todavía tirando de la manija, levanta el suelo de el corralito y pliega las patas (A, fig. 9).
4. Envuelve el corralito plegada con el colchón y sujétalo con las tiras de velcro. Introduce el corralito plegada en la bolsa (B, fig. 9).

Limpieza

Lava el producto con un paño húmedo y después déjalo secar.

El producto ha sido probado y cumple con todos los requisitos de la norma: EN 12227:2010

Las imágenes únicamente tienen un fin ilustrativo, el aspecto real de los productos puede diferir del que se muestra en las imágenes.

Beste Klant!

Als u opmerkingen of vragen heeft over een gekocht product, neem dan contact met ons op: help@lionelo.com

**BELANGRIJK, BEWAAR VOOR DE TOEKOMST:
LEES HET ZORGVULDIG!****Fabrikant:**

BrandLine Group Sp. z o. o.
A. Kręglewskiego 1, 61-248 Poznań, Polen

WAARSCHUWINGEN:

1. **WAARSCHUWING!** Plaats de box niet in de buurt van een open vuur of een andere warmtebron.
2. **WAARSCHUWING!** Gebruik de box niet zonder basis.
3. Laat niets in de box liggen of plaats de box niet naast een ander product dat de basis kan vormen of verstikkingsgevaar kan opleveren, bijv. linten, gordijnkoorden, gordijnen.
4. Gebruik niet meer dan een matras in de box.
5. De box is pas klaar voor gebruik als de vergrendelmechanismen zijn vergrendeld en grondig zijn gecontroleerd.
6. **WAARSCHUWING!** Zorg ervoor dat de box volledig is uitgevouwen en dat alle vergrendelingsmechanismen zijn vergrendeld voordat u uw baby in de box plaatst.
7. Wees voorzichtig met uw vingers bij het uit- en opvouwen van het product - kan bekneld raken!
8. Herstel of modificeer het product niet. Deze werkzaamheden kunnen alleen worden uitgevoerd door een geautoriseerde service.
9. Het product is geschikt voor kinderen van 0+ tot 36 maanden.
10. Demonteer en monteer het product buiten het bereik van kinderen.
11. laats het product altijd op een gladde, vlakke ondergrond. Controleer altijd

grondig de oppervlakken onder het product om er zeker van te zijn dat er geen items zijn die gevaarlijk kunnen zijn voor het kind.

12. Bedek de box niet met voorwerpen die de luchttoegang kunnen belemmeren of een gevaar voor het kind kunnen vormen.
13. De box mag niet worden gebruikt als het kind eruit kan komen.
14. Laat uw kind nooit alleen zonder toezicht.
15. Controleer voor elk gebruik of montage de box op beschadigingen, losse verbindingen, ontbrekende onderdelen of scherpe randen. Gebruik het product niet als er onderdelen ontbreken of beschadigd zijn. Neem in dat geval contact op met de service van de fabrikant voor reserveonderdelen of advies.
16. Een watermatras mag niet worden gebruikt.
17. Gebruik het product niet buitenshuis bij harde wind.
18. Gebruik het product niet voor andere doeleinden dan waarvoor het is ontworpen.
19. Et is niet toegestaan accessoires te gebruiken die niet door de fabrikant worden aanbevolen.
20. Laat geen voorwerpen in de box achter die beknellingsgevaar kunnen opleveren.
21. Controleer voor gebruik of alle elementen goed zijn vastgedraaid.
22. Gebruik alleen vervangende onderdelen die door de fabrikant worden aanbevolen.
23. De matras moet in het product worden gestoken met klittenband aan de basis.

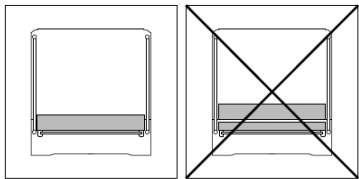

WAARSCHUWING – Gebruik alleen de matras die bij deze box wordt verkocht, plaats hier geen tweede matras op, kans op verstikkingsgevaar.

Set

1. Kinderbox
2. Matras
3. Vier stuk speelgoed
4. Tas

Montageinstructie

1. Maak de tas open en neem de kinderbox uit de tas (afb. 1).
2. Maak het klittenband op de inklapbare bodem los (afb. 2).
3. Neem de overige onderdelen van de set.
4. Om het frame uit te klappen, moet het met de wielen naar beneden (afb. 3) worden geplaatst en de hoeken (afb. 4) voldoende uitgeschoven om de midsenelementen van de zijkanten te kunnen grijpen, vervolgens de zijkanten krachtig omhoog trekken tot ze vergrendelen (afb. 5). Open eerst de tegenoverliggende zijkanten en eerst daarna de volgende.
5. Druk op het middelste bodemdeel van de box en richt het naar beneden. Het frame wordt volledig uitgeklaapt en de box wordt dan vergrendeld (afb. 6).
6. Plaats de matras in de kinderbox (afb. 7). Steek het klittenband door de daarvoor bestemde openingen in de kinderbox.

LET OP : Zorg ervoor dat de vier midden elementen op de zijkanten van de kinderbox zijn vergrendeld! De vergrendeling op de zijkanten werkt niet als de bodem van de kinderbox plat open is. Bij het vergrendelen van de zijkanten moet het midden deel van de bodem omhoog zijn.

Instructies voor het opvouwen van de box

1. Verwijder alle accessoires uit de box. Pak de middelste hendel in het midden van de vloer vast en trek deze omhoog (A, afb. 8).
2. Om de bovenste leuning te ontgrendelen, drukt u op de gemarkeerde knoppen aan weerszijden van de leuning. Trek iets naar boven en druk dan naar beneden (B, afb. 8).
3. Terwijl u nog steeds aan het handvat trekt, tilt u de boxbodem op en vouwt u de poten (A, afb. 9).
4. Omwikkel de opgevouwen box met de matras en maak deze vast met banden van de klittenband. Plaats de opgevouwen box in de tas (B, afb. 9).

Reiniging

Was het product met een natte doek en laat het drogen.

**Het product is getest en voldoet aan alle eisen van de norm:
EN 12227:2010**

De foto's dienen alleen ter illustratie, het werkelijke uiterlijk van de producten kan afwijken van de foto's.

LT

Gerbiamas Kliente!

Jei turite pastabų ar klausimų apie įsigytą produktą, nedvejodami susisiekite su mumis: **help@lionelo.com**

SVARBU, IŠSAUGOKITE ATEIČIAI: ĮDĖMIAI PERSKAITYKITE

Gamintojas:

BrandLine Group Sp. z o. o.

A. Kręglewskiego 1, 61-248 Poznanė, Lenkija

ĮSPĖJIMAI:

- 1.** DĖMESIO! Nestatykite aptvarėlio šalia atviros ugnies ar kito šilumos šaltinio.
- 2.** DĖMESIO! Nenaudokite aptvarėlio be pagrindo.
- 3.** Nieko nepalikite aptvarėlyje ir nestatykite aptvarėlio šalia bet kokio kito gaminio, kuris galėtų būti pagrindas arba kelti uždusimo pavojų, pvz. juostelių, užuolaidų virvelių, užuolaidų.
- 4.** Aptvarėlyje nenaudokite daugiau nei vieno čiuzinio.
- 5.** Aptvarėlis paruoštas naudoti tik tada, kai užrakinimo mechanizmai yra užrakinti ir atidžiai patikrinti.
- 6.** DĖMESIO! Prieš įdėdami vaiką į aptvarėlį įsitikinkite, kad aptvarėlis yra visiškai išlankstytas ir visi fiksavimo mechanizmai užrakinti.
- 7.** Išlankstydami ir sulankstydami gaminį atkreipkite dėmesį į pirštus - suspaudimo pavojus!
- 8.** Netaisykite ir nekeiskite gaminio. Šias veiklas gali atlikti tik įgaliotas aptarnavimo centras.
- 9.** Produktas skirtas vaikams nuo 0+ iki 36 mėnesių.

10. Išlankstykite ir sulankstykite gaminį vaikams nepasiekiamoje vietoje.
11. Visada statykite gaminį ant lygaus paviršiaus. Visada atidžiai patikrinkite paviršius po gaminiu, kad įsitikintų, jog nėra daiktų, galinčių kelti pavojų vaikui.
12. Neuždenkite aptvarėlio daiktais, kurie gali trukdyti patekti orui arba kelti grėsmę vaikui.
13. Aptvarėlio negalima naudoti, jei vaikas gali iš jo išlipti.
14. Niekada nepalikite vaiko be priežiūros.
15. Prieš kiekvieną naudojimą ar surinkimą patikrinkite, ar aptvarėlis nepažeistas, ar nėra laisvų jungčių, ar netrūksta jokių dalių bei ar nėra aštrių kraštų. Nenaudokite gaminio, jei trūksta kokių nors dalių arba yra pažeistos. Tokiu atveju kreipkitės į gamintojo servisą dėl atsarginių dalių arba patarimo.
16. Negalima naudoti vandens čiužinio.
17. Nenaudokite gaminio lauke esant stipriam vėjui.
18. Nenaudokite gaminio kitiems tikslams, nei buvo sukurtas.
19. Negalima naudoti gamintojo nerekomenduotų priedų.
20. Nepalikite aptvarėlyje nieko, kas galėtų kelti pavojų įstrigti.
21. Prieš naudodami patikrinkite, ar visi elementai yra tinkamai priveržti.
22. Dalių keitimo atveju naudokite tik gamintojo patvirtintas atsargines dalis.
23. Čiužinys turi būti įkištas į gaminį su Velcro prie pagrindo.

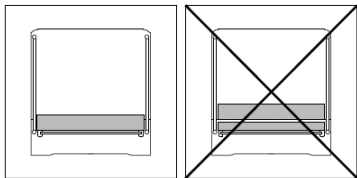

ĮSPĖJIMAS –

Naudokite tik su šiuo aptvarėliu parduodamą čiužinį, ant šio nedėkite antro čiužinio, kyla uždusimo pavojus.

Rinkinys

1. Žaidimų tvorelė
2. Čiužinys
3. Keturi žaislai
4. Krepšys

Montavimo instrukcija

1. Atidarykite krepšį ir išimkite tvorelę (pav. 1).

2. Atsekite lipukus ant sulankstomo paviršiaus (pav. 2).
3. Išimkite kitas detales.
4. Norėdami išskleisti rėmą, pastatykite jį ratukais į apačią (pav. 3) ir išskleiskite kampus (pav. 4) pakankamai toli, kad galėtumėte sugriebti vidurinius šonų elementus, o tada energingai patraukite šonus į viršų, kol jie užsifiksuos (pav. 5). Pirmiausia išskleiskite priešais esančius šonus, po to kitus.
5. Paspauskite lovelės/tvorelės dugno vidurinę dalį, nukreipdami ją žemyn. Rėmas visiškai išsiskleis ir lovelė/tvorelė bus užrakinta (pav. 6).
6. Padėkite čiužinį tvorelėje (pav. 7). Perkiškite lipukus per atitinkamas angas tvorelėje.

DĖMESIO: Įsitikinkite, kad visi keturi viduriniai lovelės/tvorelės šono elementai yra užrakinti. Šonų užrakinimo mechanizmas suveiks, kai lovelės/tvorelės dugnas padėtas lygiai. Todėl norėdami užrakinti šonus, pakelkite vidurinę dugno dalį.

Aptvarėlio sulankstymo instrukcija

1. Išimkite iš aptvarėlio visus priedus. Suimkite vidurinę rankeną grindų centre ir patraukite aukštyn (A, pav. 8).
2. Norėdami atrakinti viršutinius turėklus, paspauskite paryškintus mygtukus abiejose turėklo pusėse. Švelniai patraukite į viršų ir tada paspauskite žemyn (B, pav. 8).
3. Vis dar traukdami rankeną, pakelkite aptvarėlio grindis ir sulenkite kojeles (A, pav. 9).
4. Sulenktą aptvarėlį apvyniokite čiužiniu ir pritvirtinkite diržais naudodami Velcro. Sulenktą aptvarėlį įdėkite į maišelį (B, pav. 9).

Valymas

Nuplaukite gaminį drėgnu skudurėliu ir leiskite jam išdžiūti.

Produktas buvo išbandytas ir atitinka visus standarto reikalavimus: EN 12227:2010

Nuotraukos skirtos tik informaciniais tikslais, tikroji gaminių išvaizda gali skirtis nuo pateiktos nuotraukose.

Vážení zákazníci!

Máte-li jakékoli připomínky nebo dotazy týkající se zakoupeného výrobku, kontaktujte nás: help@lionelo.com

DŮLEŽITÉ, UCHOVEJTE PRO POZDĚJŠÍ POUŽITÍ: ČTĚTE POZORNĚ

Výrobce:

BrandLine Group Sp. z o. o.

A. Kręglewskiego 1, 61-248 Poznań, Polsko

VAROVÁNÍ:

1. VAROVÁNÍ: Neumístujte ohrádku do blízkosti otevřeného ohně nebo jiného zdroje tepla.
2. VAROVÁNÍ: Nepoužívejte ohrádku bez podlahy.
3. Nenechávejte v ohrádce nic a neumístujte ohrádku vedle jiného výrobku, který by mohl být příčinou nebo vytvářet nebezpečí udušení, např. stuhy, šňůrky k záclonám, závěsy.
4. V ohrádce nepoužívejte více než jednu matraci.
5. Ohrádka je připravena k použití pouze tehdy, když jsou zajišťovací mechanismy zajištěny a pečlivě zkontrolovány.
6. VAROVÁNÍ: Před vložením dítěte do ohrádky se ujistěte, že je ohrádka zcela rozložená a že jsou všechny zajišťovací mechanismy zajištěny.
7. Při rozkládání a skládání výrobku dávejte pozor na prsty – nebezpečí přiskřípnutí!
8. Výrobek neopravujte ani neupravujte. Tyto činnosti může provádět pouze autorizovaný servis.
9. Výrobek je určen pro děti ve věku od 0+ do 36 měsíců.
10. Výrobek skládejte a rozkládejte mimo dosah dětí.
11. Výrobek vždy stavějte na hladký, rovný povrch. Vždy pečlivě zkontrolujte povrchy pod výrobkem, abyste se ujistili, že na nich nejsou žádné předměty, které by mohly být pro dítě nebezpečné.

12. Nezakrývejte ohrádku předměty, které by mohly bránit přístupu vzduchu nebo ohrožovat dítě.
13. Ohrádku nepoužívejte, pokud se dítě z ní dokáže dostat.
14. Dítě nikdy nenechávejte bez dozoru.
15. Před každým použitím nebo montáží zkontrolujte ohrádku, zda není poškozená, nemá uvolněné spoje, chybí součásti nebo má ostré hrany. Výrobek nepoužívejte, pokud některé součásti chybí nebo jsou poškozeny. V takovém případě se obraťte na servis výrobce se žádostí o náhradní díly nebo radu.
16. Nepoužívejte vodní matraci.
17. Nepoužívejte výrobek venku za silného větru.
18. Nepoužívejte výrobek pro jiné účely, než pro které byl navržen.
19. Nepoužívejte příslušenství nedoporučené výrobcem.
20. V ohrádce nenechávejte nic, co by mohlo způsobit nebezpečí uvíznutí.
21. Před použitím zkontrolujte, zda jsou všechny součásti řádně utaženy.
22. Při výměně dílů používejte pouze náhradní díly schválené výrobcem.
23. Matraci vložte do výrobku suchým zipem na spodní straně.

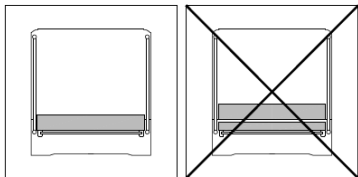

VAROVÁNÍ – Používejte pouze matraci prodávanou s touto ohrádkou, nepřidávejte druhou matraci, nebezpečí udušení.

Sada

1. Ohrádka
2. Matrace
3. Čtyři hračky
4. Taška

Návod k montáži

1. Rozepněte tašku a vyjměte ohrádku (obr. 1).
2. Odepněte suché zipy umístěné na skládací podlaze (obr. 2).
3. Vyjměte ostatní prvky sady.

4. Chcete-li rám rozložit, nastavte jej koly dolů (obr. 3) a roztáhněte rohy (obr. 4) natolik, abyste mohli uchopit středové prvky bočních stran a pak rázně vytáhněte strany nahoru, dokud se nezajistí (obr. 5). Začněte rozkládáním protilehlých stran a pak rozložte další.
5. Zatlačte na střed spodní části postýlky směrem dolů. Rám se zcela rozloží a postýlka bude uzamčena (obr. 6).
6. Vložte matraci do ohrádky (obr. 7). Protáhněte suché zipy příslušnými otvory v ohrádce.

POZOR: Ujistěte se, že jsou všechny čtyři střední díly stran postýlky zajištěny! Mechanismus uzamykající boční strany nebude fungovat, když je dno postýlky rozložené naplocho. Proto při zamykání stran musí být střední část dna zvednuta.

Návod ke složení ohrádky

1. Z ohrádky vyjměte veškeré příslušenství. Uchopte prostřední rukojeť ve středu podlahy a vytáhněte jej nahoru (A, obr. 8).
2. Pro odjištění horních madel stiskněte tlačítka na každé jejich straně. Povytahněte nahoru a poté zatlačte dolů (B, obr. 8).
3. Stálým zatažením za rukojeť zvedněte podlahu ohrádky a složte nohy (A, obr. 9).
4. Složenou ohrádku omotejte matrací a sepněte pásky se suchým zipem. Složenou ohrádku vložte do tašky (B, obr. 9).

Čištění

Výrobek otřete mokrým hadříkem a pak nechte vyschnout.

**Výrobek byl testován a splňuje všechny požadavky
normy: EN 12227:2010**

Fotografie jsou ilustrační, skutečný vzhled výrobku
se může lišit od znázorněného na fotografiích.

Kedves Ügyfelünk!

Ha bármilyen észrevétele vagy kérdése van a vásárolt termékről, lépjen kapcsolatba velünk: help@lionelo.com

FONTOS, ŐRIZZE MEG A KÉSŐBBIEKRE OLVASSA EL FIGYELMESEN

Gyártó:

BrandLine Group Sp. z o. o.

A. Kręglewskiego 1, 61-248 Poznań, Lengyelország

FIGYELMEZTETÉSEK:

1. FIGYELMEZTETÉS - Ne helyezze a járókát nyílt láng és más hőforrások közelébe.
2. FIGYELMEZTETÉS - Ne használja a járókat fekvőfelület nélkül.
3. Ne hagyjon semmit a járóka belsejében vagy ne helyezze a járókát más olyan termék közelébe, amely támasztékot nyújthat vagy fulladásveszélyt okozhat, pl. szalagok, függőnyzsinórok, függönyök.
4. Ne használjon egynél több matracot a járókában.
5. A járóka használatra készen áll, ha bezáródott a zárszerkezet és ezt pontosan ellenőrizte.
6. FIGYELMEZTETÉS - Győződjön meg róla, hogy teljesen szétnyitotta a járókát és minden zárszerkezet reteszelve van, mielőtt behelyezné a gyermeket a járókába.
7. A termék szétnyitása és összecsucása során vigyázzon az ujjaira - becsípődés veszélye!
8. Nem szabad saját kezűleg megjavítani, valamint módosítást végrehajtani a terméken. Ezek a műveletek kizárólag a márkaszervizben hajthatók végre.
9. A termék 0+ és 36 hónapos gyermekek számára készült.
10. A terméket gyermekektől távol kell szétnyitni és összecsucni.
11. Mindig sík, egyenletes felületre helyezze a terméket. Mindig gondosan

ellenőrizze a termék alatti felületeket, hogy nincsenek-e ott olyan tárgyak, amelyek veszélyt jelenthetnek a gyermekekre.

12. Ne takarja le a járókát olyan tárgyakkal, amelyek akadályozhatják a légáramlást vagy veszélyeztethetik a gyermeket.
13. A járóka nem használható tovább, ha a gyermek képes kijutni belőle.
14. Gyermekeit soha ne hagyja felügyelet nélkül.
15. Minden használat vagy összeszerelés előtt ellenőrizze, hogy nem sérült a járóka, nincsenek megglazult csatlakozásokat, hiányzó elemek vagy éles élek. Ne használja a terméket, ha bármelyik alkatrésze hiányzik vagy sérült. Ebben az esetben forduljon a gyártó szervizéhez pótalkatrészekért vagy tanácsadásért.
16. Ne használjon vízmatracot.
17. Ne használja a terméket a szabadban erős szélben.
18. Ne használja a terméket a rendeltetéstől eltérő célokra.
19. Ne használjon a gyártó által nem ajánlott tartozékokat.
20. Semmi olyan tárgyat nem hagyhat a járókában, ami beszorulást eredményezhet.
21. Használat előtt ellenőrizze, hogy minden elemet alaposan meghúzott.
22. Alkatrészcsere esetén kizárólag a gyártó által elfogadott alkatrészt használjon.
23. A matracot tépőzárral lefelé kell a termékbe helyezni.

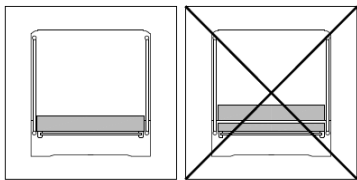

FIGYELMEZTETÉS – kizárólag a járókával együtt értékesített matracot használja, ne használjon második matracot, fulladásveszély.

Készlet

1. Járóka
2. Matrac
3. Négy játék
4. Táska

Összeszerelési útmutató

1. Nyissa ki a táskát és vegye ki a járókát (1. ábra).
2. Nyissa ki az összecsukható ülőrész tépőzárait (2. ábra).

3. Vegye ki a járóka többi elemét.
4. A gyerekágy/járóka vázának szétnyitásához tegye le a járókát kerekkel lefelé (3. ábra) és tolja szét a járóka sarkait (4. ábra) annyira, hogy meg tudja fogni az oldalfalak középső elemeit, majd határozott mozdulattal húzza fel az oldalfalakat rögzülésig (5. ábra). Kezdje a szemközti oldalfalak szétnyitásával, majd nyissa szét a további oldalakat.
5. Nyomja le a gyerekágy/járóka aljának középső részét. A járókaváz teljesen szétnyílik és rögzül (6. ábra).
6. Helyezze be a matracot a járókába (7. ábra). Tegye át a tépőzárakat a gyerekágy/járóka megfelelő nyílásain.

FIGYELEM: Ellenőrizze, hogy a gyerekágy oldalfalainak mind a négy középső eleme megfelelően rögzült! Az oldalfalak rögzítő mechanizmusa nem aktiválódik, ha teljesen szétnyitotta a gyerekágy alját. Ezért az oldalfalak rögzítésekor a gyerekágy/járóka alja közepének megemelt állapotban kell lennie.

A járóka összecukása

1. Vegye ki az összes tárgyat a járókából. Fogja meg a padló közepén lévő középső fogantyút és húzza fel (A, 8. ábra).
2. A felső korlátok kioldásához nyomja meg a korlátok két oldalán lévő megjelölt gombokat. Enyhén emelje meg, majd nyomja le őket (B, 8. ábra).
3. A fogantyút továbbra is felfelé húzva emelje meg a járóka padlóját és csukja össze a lábakat (A, 9. ábra).
4. Tekerje körbe az összecukott járókát a matracral és zárja össze a szíjak tépőzárjaival. Tegye be az összecukott járókát a táskába (B, 9. ábra).

Tisztítás

Mossa át a terméket nedves törölkendővel, majd hagyja megszáradni.

A termék be lett vizsgálva és teljesíti az EN 12227:2010 szabvány követelményeiben foglaltakat.

A képek csak tájékoztató jellegűek, a termékek tényleges kinézete eltérhet a képeken látottaktól.

Stimate Client!

Dacă aveți observații sau întrebări cu privire la produsul achiziționat, vă rugăm să ne contactați: help@lionelo.com

IMPORTANT, PĂSTRAȚI PENTRU VIITOR: CITIȚI CU ATENȚIE

Producător

BrandLine Group Sp. z o. o.

A. Kręglewskiego 1, 61-248 Poznań, Polonia

AVERTIZAMENTE:

1. AVERTIZMENT: Nu așezați țarcul de joacă lângă foc deschis sau altă sursă de căldură.
2. AVERTIZMENT: Nu folosiți țarcul fără suport.
3. Nu lăsați nimic în țarc și nu așezați țarcul lângă orice alt produs care ar putea constitui baza sau poate crea pericol de ștrangulare, cum ar fi panglici, șnururi pentru perdele, draperii.
4. Nu folosiți mai mult de o saltea în pătuț.
5. Pătuțul este gata de utilizare numai atunci când mecanismele de blocare sunt blocate și apoi sunt verificate cu atenție.
6. AVERTIZMENT: Asigurați-vă că țarcul este complet desfăcut și că toate mecanismele de blocare sunt cuplate înainte de a așeza copilul în țarc.
7. Când desfaceți și pliați produsul, aveți grijă de degete - risc de strivire!
8. Nu reparați sau modificați produsul. Aceste activități pot fi efectuate numai de un centru de service autorizat.
9. Produsul este destinat copiilor cu vârsta cuprinsă între 0+ și 36 de luni.
10. Demontați și pliați-l produsul departe de copii.
11. Așezați întotdeauna produsul pe o suprafață netedă, plană. Verificați întotdeauna cu atenție suprafețele de sub produs pentru a vă asigura că nu există articole care ar putea reprezenta pericol pentru copil.

12. Nu acoperiți țarcul cu obiecte care pot împiedica accesul aerului sau pot prezenta amenințare pentru copil.
13. Țarcul nu trebuie folosit dacă copilul poate ieși din el.
14. Nu lăsați niciodată copilul singur nesupravegheat.
15. Înainte de fiecare utilizare sau asamblare, verificați țarcul din punct de vedere al deteriorărilor, conexiunilor slăbite, pieselor lipsă sau marginilor ascuțite. Nu utilizați produsul dacă lipsesc componente sau sunt deteriorate. În acest caz, contactați service-ul producătorului pentru piese de schimb sau sfaturi.
16. Nu trebuie folosită o saltea cu apă.
17. Nu utilizați produsul în aer liber, în condiții de vânt puternic.
18. Nu utilizați produsul în alte scopuri decât pentru care a fost proiectat.
19. Nu este permisă utilizarea accesoriilor nerecomandate de producător.
20. Nu este permis să lăsați în țarc nimic ce ar putea prezenta risc de blocare.
21. Înainte de utilizare, verificați dacă toate piesele sunt strânse corespunzător.
22. În cazul înlocuirii pieselor, utilizați numai piese de schimb aprobate de producător..
23. Salteaua trebuie pusă în țarc cu partea cu arici în jos.

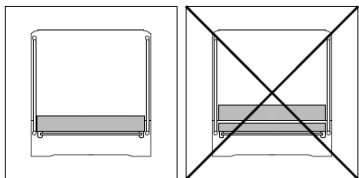

AVERTIZMENT – folosiți numai salteaua vândută cu acest țarc, nu adăugați o a doua saltea pe aceasta, risc de sufocare.

Setul

1. Pătuț
2. Saltea
3. Patru jucării
4. Geantă

Înstrucțiuni de asamblare

1. Deschideți geanta și scoateți din ea pătuțul (fig. 1).
2. Desfaceți scaiurile de pe baza pliabilă (fig. 2).
3. Scoateți celelalte componente ale setului.

4. Pentru a desfășura cadrul, așezați-l cu roțile în jos (fig. 3) și depărtați colțurile (fig. 4) suficient de mult pentru a putea prinde piesele centrale ale părților laterale, apoi trageți părțile laterale în sus cu o mișcare fermă până când se blochează (fig. 5). Începeți prin a desfășura laturile opuse, apoi desfășurați următoarele laturi.
5. Apăsăți pe partea centrală a fundului pătuțului, îndreptată în jos. Cadrul se va desfășura complet și pătuțul se va bloca (fig. 6).
6. Așezați salteaua în pătuț (fig. 7). Treceți scaiurile prin găurile corespunzătoare din pătuț.

ATENȚIE: Asigurați-vă că toate cele patru piese centrale ale părților laterale ale patului sunt blocate! Mecanismul de blocare laterală nu va funcționa dacă partea inferioară a patului este plată. Prin urmare, partea centrală a fundului trebuie să fie ridicată în timpul acțiunii de blocare laterală.

Instrucțiuni de pliere a țarcului

1. Scoateți toate accesoriile din țarc. Apucați de mânerul din centrul podelei și trageți-l în sus (A, fig. 8).
2. Pentru a debloca balustradele superioare apăsați butoanele marcate de pe fiecare parte a balustradelor. Trageți ușor în sus și apoi apăsați în jos (B, fig. 8).
3. În timp ce încă trageți de mâner, ridicați podeaua țarcului și pliați picioarele (A, fig. 9).
4. Înfășurați țarcul pliat cu o salteaua și fixați-l cu curelele cu arici. Puneți țarcul pliat în geantă (B, fig. 9).

Curățare

Produsul trebuie șters cu o cârpă umedă și apoi lăsați-l să se usuce.

Produsul a fost testat și îndeplinește toate cerințele standardului: EN 12227:2010

Fotografiile au caracter ilustrativ, aspectul real al produselor poate diferi de cel prezentat în fotografii.

Bäste Kund!

Kontakta oss gärna på: help@lionelo.com om du har några kommentarer eller frågor om den inköpta produkten.

**VIKTIG, SPARA FÖR FRAMTIDA BRUK:
LÄS NOGA!****Tillverkare:**

BrandLine Group Sp. z o. o.

A. Kręglewskiego 1, 61-248 Poznań, Polen

VARNINGAR:

1. **VARNING!** Placera inte lekhagen i närheten av öppen eld eller en annan värmekälla.
2. **VARNING!** Använd inte lekhagen utan basen.
3. Lämna aldrig kvar något i lekhagen eller placera inte lekhagen i närheten av en annan utrustning som skulle kunna utgöra stöd eller orsaka kvävningrisk för barnet, ex. remsor, gardinsnören, gardiner.
4. Använd inte fler än en madrass i lekhagen.
5. Lekhagen är klar för användning när alla låsmekanismer är låsta och kontrollerade.
6. **VARNING!** Se till att lekhagen är helt utfälld och att alla låsmekanismer är låsta innan du placerar ditt barn i lekhagen.
7. Se upp för fingrarna när du faller ut och ihop produkten - klämrisk!
8. Produkten får inte repareras eller modifieras. Detta får endast utföras av en auktoriserad serviceverkstad.
9. Produkten är avsedd för barn i åldern från 0+ till 36 månader.
10. Fäll ut och ihop produkten borta från barn.
11. Placera alltid produkten på en slät och plan yta. Kontrollera alltid noga ytorna under produkten för att se till att det inte finns några föremål som kan utgöra fara för ditt barn.
12. Täck inte över lekhagen med föremål som kan hindra luftflödet eller utgöra fara för barnet.

13. Använd inte lekhagen om ditt barn kan ta sig ur den.
14. Lämna aldrig barnet utan uppsikt.
15. Före varje användning eller montering kontrollera att lekhagen inte har några skador, lösa förband, saknade delar eller vassa kanter. Använd inte produkten om några delar saknas eller är skadade. Kontakta i så fall tillverkarens service för reservdelar eller rådgivning.
16. Använd inte vattenmadrass.
17. Använd inte produkten utomhus vid stark vind.
18. Använd inte produkten för något annat ändamål än det som den är avsedd för.
19. Använd inte tillbehör som inte är rekommenderade av tillverkaren.
20. Lämna inte kvar något i lekhagen som kan utgöra en klämrisk.
21. Kontrollera att alla delar är ordentligt åtdragna före användning.
22. Vid byte av delar, använd endast reservdelar som är godkända av tillverkaren.
23. Madrassen ska läggas in i produkten med kardborrebandet vänt mot underlaget.

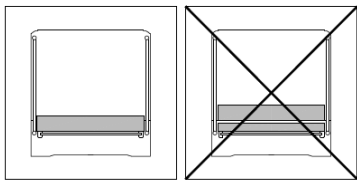

VARNING– Använd endast den madrass som säljs tillsammans med lekhagen, lägg inte till någon extra madrass ovanpå, kvävningrisk.

Sats

1. Lekhage
2. Madrass
3. Fyra leksaker
4. Väska

Monteringsanvisning

1. Öppna väskan och ta ut lekhagen ur den (fig. 1).
2. Öppna kardborrebanden som finns på det hopfällbara underlaget.
3. Ta ut övriga delar av satsen.
4. För att fälla ut ramen, placera den med hjulen nedåt (fig. 3) och skjut isär hörnen (fig. 4) så mycket att du kan greppa sidornas mittstycken, dra sedan

sidorna uppåt med en bestämd rörelse tills de låser sig (fig. 5). Börja med att fälla ut de motsatta sidorna och fäll sedan ut de övriga sidorna.

5. Tryck sedan på mittdelen av lekhagens botten och rikta den nedåt. Ramen fälls helt ut och lekhagen låses (fig. 6).
6. Placera madrassen i lekhagen (fig. 7). För kardborrebanden igenom avsedda öppningar i lekhagen.

OBSERVERA: Se till att alla fyra mittstycken av lekhagens sidor är låsta! Sidornas spärrmekanism fungerar inte när lekhagen är plant utfälld. Av denna anledning måste bottens mittdel vara upplyft vid låsning av sidorna.

Hopfällningsanvisning för lekhagen

1. Ta ut alla tillbehör ur lekhagen. Ta tag i handtaget som finns mitt på golvet och dra upp det (A, fig. 8).
2. För att lossa de övre räckena, tryck in markerade knappar som finns på vardera sida av räcknet. Dra lätt uppåt och sedan tryck ner (B, fig. 8).
3. Dra handtaget uppåt, och samtidigt lyft upp lekhagens golv och fäll ihop benen (A, fig. 9).
4. Linda runt den hopfällda lekhagen med madrassen och säkra med remmar försedda med kardborreband. Placera den hopfällda lekhagen i väskan (B, fig. 9).

Rengöring

Torka av produkten med en våt trasa och låt torka.

**Produkten har provats och uppfyller samtliga krav enligt standarden:
EN 12227:2010**

Foton är endast för referens, det verkliga produktutseendet kan skilja från det som presenteras på foton.

Kjære klient!

Hvis du har kommentarer eller spørsmål om det kjøpte produktet, vennligst kontakt oss: help@lionelo.com

**VIKTIG, BEHOLD FOR FREMTIDEN:
LES NØYE!****Produsent:**

BrandLine Group Sp. dyrehage
A. Kręglewskiego 1, 61-248 Poznań, Polen

ADVARSLER:

1. ADVARSEL! Ikke plasser lekegrind i nærheten av åpen ild eller annen varmekilde.
2. ADVARSEL! Ikke bruk lekegrind uten base.
3. Ikke la noe stå i lekegrind eller plasser lekegrind i nærheten av andre produkter som kan bli en støtte eller utgjøre en kvelningsfare, for eksempel bånd, gardinsnorer, gardiner.
4. Ikke bruk mer enn én madrass i lekegrind.
5. Lekegrind er kun klar til bruk når låsemekanismene er aktivert og grundig kontrollert.
6. ADVARSEL! Sørg for at lekegrind er helt utfoldet og at alle låsemekanismer er aktivert før du legger babyen i lekegrind.
7. Når du bretter ut og bretter produktet, vær forsiktig med fingrene - de kan sette seg fast!
8. Ikke reparer eller modifierer produktet. Disse aktivitetene kan kun utføres av et autorisert servicesenter.
9. Produktet er beregnet på barn i alderen 0+ til 36 måneder.
10. Demonter og monter produktet unna barn.
11. Plasser alltid produktet på en jevn, flat overflate. Sjekk alltid overflatene under produktet nøye for å sikre at det ikke er gjenstander som kan utgjøre en risiko for babyen din.

- Ikke dekk lekegrind med gjenstander som kan hindre luftsirkulasjonen eller utgjøre en trussel for babyen.
- Lekegrind skal ikke brukes hvis barnet klarer å komme seg ut av den.
- La aldri et barn være alene uten tilsyn.
- Før hver bruk eller montering, sjekk lekegrind for skader, løse koblinger, manglende deler eller skarpe kanter. Ikke bruk produktet hvis noen komponenter mangler eller er skadet. Ta i så fall kontakt med produsentens servicesenter for å skaffe reservedeler eller søke råd.
- Ikke bruk vannmadrass.
- Ikke bruk produktet utendørs i sterk vind.
- Ikke bruk produktet til andre formål enn det det er designet for.
- Du må ikke bruke tilbehør som ikke er anbefalt av produsenten.
- Ikke legg igjen noe i lekegrind som kan føre til en klemfare.
- Kontroller før bruk om alle elementene er skikkelig strammet.
- Ved utskifting av deler, bruk kun reservedeler som er godkjent av produsenten.
- Madrassen skal settes inn i produktet med borrelås til bakken.

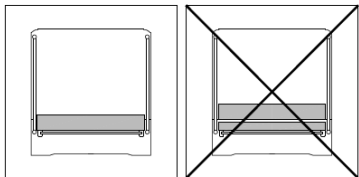

ADVARSEL - bruk kun madrassen som selges med denne lekegrind, ikke legg en ekstra madrass oppå den, fare for kvelning.

Sett

- Lekegrind
- Madrass
- Fire leker
- Bag

Installasjonsveiledning

- Pakk ut glidelåsen og ta ut lekegrind (fig. 1).
- Løsne borrelåsen på den sammenleggbare basen (fig. 2).
- Fjern resten av settet.
- For å folde ut rammen, plasser den med hjulene ned (fig. 3) og spre hjørnene

(fig. 4) nok til å kunne ta tak i midtelementene på sidene, og dra deretter sidene opp med en avgjørende bevegelse til de låses (fig. 5). Start med å brette ut motsatte sider, brett deretter ut de andre sidene.

5. Trykk ned på midten av sengebunnen. Rammen vil foldes helt ut og sengen låses (fig. 6).
6. Legg madrassen i lekegrind (fig. 7). Før borrelåsen gjennom de riktige hullene i lekegrind.

MERK: Sørg for at alle de fire midtdelene på sengen er låst! Sidelåsemekanismen vil ikke fungere når bunnen av sengen legges flatt. Ved låsing av sidene må derfor den midtre delen av bunnen løftes.

Instruksjoner for montering av lekegrind

1. Fjern alt tilbehør fra lekegrind. Ta tak i det midterste håndtaket som er plassert midt på gulvet og trekk oppover (A, fig. 8).
2. For å låse opp toppskinnene, trykk på de merkede knappene på hver side av skinnene. Trekk litt oppover og trykk deretter nedover (B, fig. 8).
3. Mens du fortsatt trekker håndtaket oppover, løft gulvet i lekegrind og brett bena (A, fig. 9).
4. Pakk den sammenbrettede lekegrind med en madrass og fest den med borrelås. Legg den sammenbrettede lekegrind i posen (B, fig. 9).

Rengjøring

Vask produktet med en våt klut og la det tørke.

**Produktet er testet og oppfyller alle kravene i standarden:
EN 12227:2010**

Bildene er kun for illustrasjonsformål, det faktiske utseendet til produktene kan avvike fra det som vises på bildene.

Kære Kunde!

Hvis du har bemærkninger eller spørgsmål til det produkt, du har købt, bedes du kontakte os: help@lionelo.com

**VIGTIGT, GEM TIL FREMTIDIG REFERENCE:
LÆS OMHYGGELIGT!****Produceret af:**

BrandLine Group Sp. z o. o.
A. Kręglewskiego 1, 61-248 Poznań, Polen

ADVARSLER:

1. ADVARSEL! Anbring ikke kravlegården i nærheden af åben ild eller andre varmekilder.
2. ADVARSEL! Brug ikke kravlegården uden basen.
3. Efterlad ikke noget i kravlegården og placer ikke kravlegården i nærheden af et andet produkt, der kan udgøre en base eller skabe fare for kvælning, f.eks. bånd, gardinsnore, gardiner.
4. Brug ikke mere end én madras i kravlegården.
5. Kravlegården er først klar til brug, når låsemekanismerne er låst og grundigt kontrolleret.
6. ADVARSEL! Sørg for, at kravlegården er foldet helt ud, og at alle låsemekanismer er låst, før barnet placeres i kravlegården.
7. Vær forsigtig med fingrene, når produktet foldes ud og sammen - risiko for klemning!
8. Produktet må ikke repareres eller modificeres. Dette må kun udføres af et autoriseret servicecenter.
9. Produktet er beregnet til børn i alderen 0+ til 36 måneder.
10. Fold produktet ud og sammen væk fra børn.
11. Placer altid produktet på en glat, plan overflade. Kontrollér altid overfladerne under produktet omhyggeligt for at sikre, at der ikke er genstande, som kan være til fare for dit barn.

12. Dæk ikke kravlegården til med genstande, der kan hindre luftstrømmen eller udgøre en fare for barnet.
13. Brug ikke kravlegården, hvis barnet er i stand til at komme ud af den.
14. Efterlad barnet aldrig alene uden opsyn.
15. Før hver brug eller montage kontroller kravlegården for skader, løse forbindelser, manglende dele eller skarpe kanter. Brug ikke produktet, hvis der mangler dele eller det er beskadiget. Hvis det er tilfældet, kontakt producentens serviceafdeling for at få reservedele eller rådgivning.
16. Brug ikke vandmadrassen.
17. Brug ikke produktet udendørs i stærk vind.
18. Brug ikke produktet til andre formål end den tilsigtede anvendelse.
19. Brug ikke tilbehør, der ikke er anbefalet af producenten.
20. Efterlad ikke noget i kravlegården, som kan medføre fare for fastklemning.
21. Kontrollér, at alle dele er spændt korrekt før brug.
22. Ved udskiftning af dele må der kun bruges reservedele, der er godkendt af producenten.
23. Madrassen skal indsættes i produktet med velcro mod bunden.

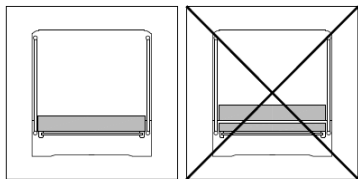

ADVARSEL – brug kun den madras, der sælges sammen med kravlegården, læg ikke en anden madras oven på den, kvælningsfare.

Sæt

1. Kravlegård
2. Madras
3. Fire stykker legetøj
4. Pose

Vejledning til montering

1. Åbn posen og tag kravlegården ud af posen (fig. 1).
2. Løsn velcrobåndene på den sammenklappelige bund (fig. 2).
3. Fjern de resterende dele af sættet.

4. For at folde stellet ud placer det med hjulene nedad (fig. 3) og spred hjørnerne (fig. 4) så meget, at du kan få fat i de midterste dele af siderne. Træk så siderne opad med en fast bevægelse, indtil de låser (fig. 5). Begynd med at folde de modsatte sider ud, og fold derefter de næste sider ud.
5. Tryk ned på den midterste del af sengebunden, så den går nedad. Stellet foldes helt ud og sengen låses (fig. 6).
6. Læg madrassen i kravlegården (fig. 7). Træk velcroen gennem de tilsvarende huller i kravlegården.

BEMÆRK: Sørg for, at alle fire midterste stykker i sengesiderne er låst! Låsemekanismen til siderne fungerer ikke, hvis sengens bund er flad. Derfor skal den midterste del af bunden være hævet, når siderne låses.

Instruktioner til at folde kravlegården sammen

1. Fjern alt tilbehør fra kravlegården. Tag fat i det midterste håndtag midt på bunden, og træk opad (A, fig. 8).
2. For at låse de øverste gelænder op tryk på de markerede knapper på hver side af gelænder. Træk lidt op, og skub derefter ned (B, fig. 8).
3. Mens du stadig trækker opad i håndtaget, løft bunden i kravlegården op og fold benene sammen (A, fig. 9).
4. Pak den sammenfoldede kravlegård ind i madrassen, og fastgør den med velcrobånd. Læg den sammenfoldede kravlegård i posen (B, fig. 9).

Rengøring

Rengør produktet med en våd klud, og lad det tørre.

**Produktet er testet og opfylder alle kravene i standarden:
EN 12227:2010**

Billederne er kun til illustrationsformål, og produkternes faktiske udseende kan afvige fra de viste billeder.

Hyvä asiakas!

Jos sinulla on kommentteja tai kysymyksiä ostamastasi tuotteesta, ota meihin yhteyttä: help@lionelo.com

TÄRKEÄÄ, SÄILYÄ TULEVAA KÄYTTÖÄ VARTEN: LUE HUOLELLISESTI!

Valmistaja:

BrandLine Group Sp. z o. o.

A. Kręglewskiego 1, 61-248 Poznań, Puola

VAROITUS:

- 1.** VAROITUS! Älä sijoita leikkikihää avotulen tai muun lämmönlähteen lähelle.
- 2.** VAROITUS! Älä käytä leikkikihää ilman alustaa.
- 3.** Älä jätä leikkikihään mitään äläkä sijoita sitä lähelle toista tuotetta, joka voi muodostaa alustan tai aiheuttaa kuristumisvaaran, esim. nauhat, verhojen narut, verhot.
- 4.** Älä käytä leikkikihässä useampaa kuin yhtä patjaa.
- 5.** Leikkikihikko on käyttövalmis vasta, kun lukitusmekanismit on lukittu ja tarkistettu perusteellisesti.
- 6.** VAROITUS! Varmista, että leikkikihä on täysin auki ja että kaikki lukitusmekanismit on lukittu, ennen kuin asetat lapsen leikkikihikkoon.
- 7.** Ole varovainen sormiesi kanssa, kun avaat ja taittelet tuotetta – puristumisvaara!
- 8.** Älä korjaa tai muuta tuotetta. Tämän voi tehdä vain valtuutettu huoltokeskus.
- 9.** Tuote sopii 0–36 kuukauden ikäisille lapsille.
- 10.** Avaa ja kokoa tuote poissa lasten ulottuvilta.
- 11.** Aseta tuote aina sileälle, tasaiselle alustalle. Tarkista aina huolellisesti tuotteen alla olevat pinnat sen varalta, ettei siellä ole esineitä, jotka voivat olla vaaraksi lapselle.
- 12.** Älä peitä leikkikihää esineillä, jotka voivat tukkia ilman tai olla lapselle vaaraksi.
- 13.** Leikkikihikkoa ei saa käyttää, jos lapsi pääsee siitä ulos.
- 14.** Älä koskaan jätä lasta yksin ilman valvontaa.

15. Tarkista ennen jokaista käyttökertaa tai kokoonpanoa, ettei leikkikehä ole vahingoittunut, ettei siinä ole löysiä liitoksia, puuttuvia osia tai teräviä reunoja. Älä käytä tuotetta, jos jokin osa puuttuu tai on vaurioitunut. Ota tässä tapauksessa yhteyttä valmistajan huolto-osastoon varaosien tai neuvojen saamiseksi.
16. Tuotteessa ei saa käyttää vesipatjaa.
17. Älä käytä tuotetta ulkona voimakkaassa tuulussa.
18. Älä käytä tuotetta muuhun kuin siihen tarkoitukseen, johon se on suunniteltu.
19. Muita kuin valmistajan suosittelemia lisävarusteita ei saa käyttää.
20. Älä jätä karsinaan mitään sellaista, joka voi aiheuttaa kiinnijäämisvaaran.
21. Tarkista, että kaikki osat on kiristetty kunnolla ennen käyttöä.
22. Kun vaihdat osia, käytä vain valmistajan hyväksymiä varaosia.
23. Patja on kiinnitettävä tuotteen alustaan tarranauhalla.

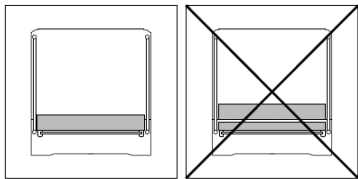

VAROITUS – käytä vain tämän leikkikehän mukana myytävää patjaa, älä lisää sen päälle toista patjaa, tukehtumisvaara.

Sarja

1. Leikkikehä
2. Patja
3. Neljä lelua
4. Laukku

Kokoonpano-ohjeet

1. Avaa pussin vetoketju ja poista leikkikehä pussista (kuva 1).
2. Avaa taittopohjan tarranauha (kuva 2).
3. Ota ulos loput sarjan osat.
4. Kun haluat avata rungon, aseta se pyörät alaspäin (kuva 3) ja levitä kulmat (kuva 4) niin, että voit tarttua sivujen keskikappaleisiin, ja vedä sitten sivuja ylöspäin päättäväsellä liikkeellä, kunnes ne lukittuvat (kuva 5). Taita ensin vastakkaiset sivut ja sitten seuraava.

5. Paina pinnasängyn pohjan keskiosaa alaspäin. Runko avautuu kokonaan ja pinnasänky lukittuu (kuva 6).
6. Aseta patja leikkikehään (kuva 7). Pujota tarranauha leikkikehän sopivien reikien läpi.

HUOMIO: Varmista, että pinnasängyn sivujen kaikki neljä keskiosaa on lukittu! Sivulukitusmekanismi ei toimi, kun pinnasängyn pohja on tasainen. Sen vuoksi sivujen tukkimisen aikana pohjan keskiosaa on nostettava.

Ohjeet leikkikehän taittamiseen

1. Poista kaikki tarvikkeet leikkikehästä. Tartu lattian keskellä olevaan keskikahvaan ja vedä ylöspäin (A, kuva 8).
2. Ylempien kaiteiden lukitus avataan painamalla kaiteen kummallakin puolella olevia merkittyjä painikkeita. Vedä hieman ylöspäin ja työnnä sitten alaspäin (B, kuva 8).
3. Nosta leikkikehikon lattiaa ja taita jalat ylös samalla, kun vedät kahvasta ylöspäin (A, kuva 9).
4. Kääri kokoontaitettu leikkikehikko yhdessä patjan kanssa ja kiinnitä se tarrahihnoilla. Aseta taitettu leikkisänky pussiin (B, kuva 9).

Puhdistaminen

Pese tuote märällä liinalla ja anna kuivua.

**Tuote on testattu ja täyttää kaikki seuraavan standardin vaatimukset:
EN 12227:2010**

Kuvat ovat vain havainnollistavia, tuotteiden todellinen ulkonäkö voi poiketa kuvissa esitetystä.

Szczegółowe warunki gwarancji dostępne są na stronie:
Detailed warranty conditions are available on the website:
Detaillierte Garantiebedingungen finden Sie auf der Website:
Подробные условия гарантии доступны на сайте:
Le condizioni di garanzia dettagliate sono disponibili sul sito web:
Les conditions de garantie détaillées sont disponibles sur le site:
Las condiciones de garantía detalladas están disponibles en el sitio web:
Gedetailleerde garantievoorwaarden zijn beschikbaar op de website:
Išsamias garantijos sąlygas rasite svetainėje:
Podrobné záruční podmínky jsou k dispozici na webových stránkách:
A részletes garanciális feltételek elérhetők a weboldalon:
Condiții detaliate de garanție sunt disponibile pe site:
Detaljerade garantivillkor finns tillgängliga på hemsidan:
Detaljerte garantibetingelser er tilgjengelige på hjemmesiden:
Detajerede garantibetingelser kan ses på hjemmesiden:
Yksityiskohtaiset takuuehdot on luettavissa verkkosivuilla:

www.lionelo.com

lionelo

www.lionelo.com