

Willow

Willow XL

Baby playpen
Kojec składany
Babylaufstall
Детский манеж
Box per bambini
Parc bébé
Corralito plegable
Opvouwbare box
Aptvarēlis vaikams
Dětská ohrádka
Járóka
Җаркул
Fällbar lekhage
Sammenleggbar
Lekegri

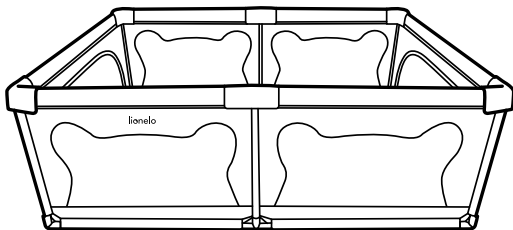

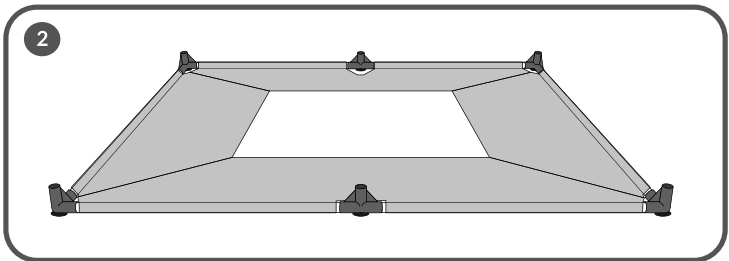
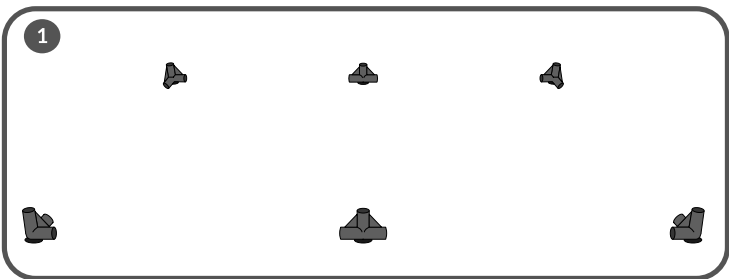
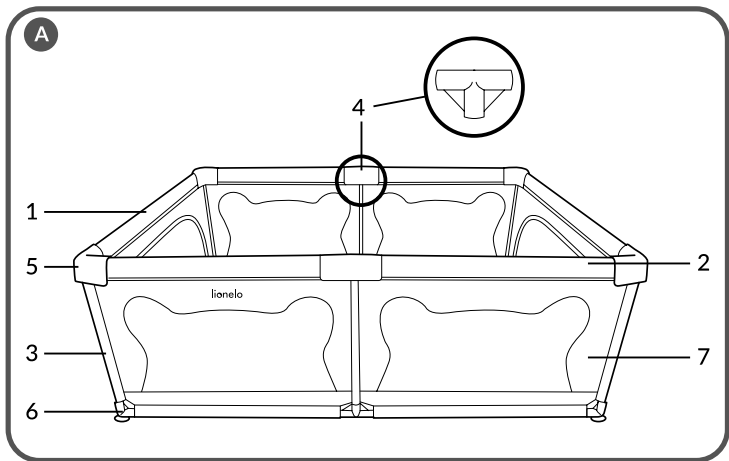

3

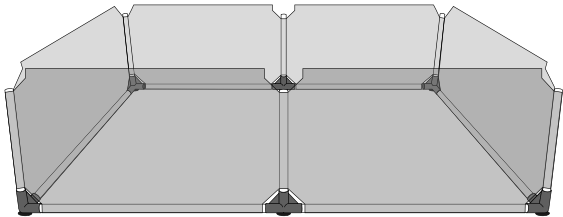

4

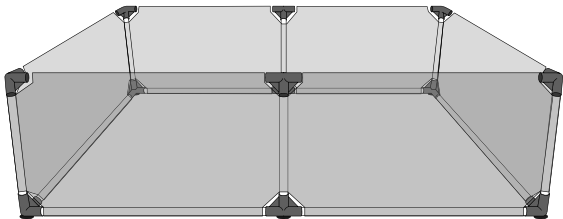

5

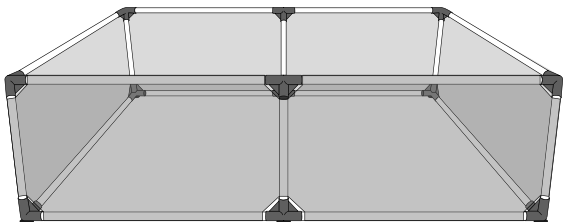

6

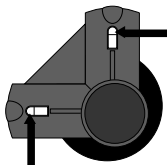

Dear Customer!

In case of any questions or comments on the purchased product, please contact us: help@lionelo.com

Producer:

BrandLine Group Sp. z o. o.
A. Kręglewskiego 1, 61-248 Poznań, Poland

The product has been tested and is compliant with the standard: EN 12227:2010.

**IMPORTANT! KEEP FOR FUTURE REFERENCE!
WARNINGS**

1. **WARNING!** Do not place the playpen close to an open fire or other heat source.
2. **WARNING!** Do not use the playpen without the base.
3. **WARNING!** Ensure that the playpen is fully erected and all the locking mechanisms engaged before placing your child in the playpen.
4. The product is designed for children from 0+ to 48 months.
5. Do not leave anything in the playpen and do not place the playpen near any other product that could be a base or pose a strangulation hazard, e.g. ribbons, curtain cords, curtains.
6. All installation components should always be properly tightened, connectors should be regularly checked and tightened as necessary.
7. Do not use the playpen if any part is broken, torn or lost, use only manufacturer's replacement parts.
8. Do not use accessories that have not been recommended by the manufacturer.

LIST OF PARTS (FIG. A)

1. Long horizontal tube with a length of about 120 cm
2. Short horizontal tube with a length of about 90 cm
3. Vertical tube with a length of about 62 cm
4. Upper connector
5. Upper corner connector
6. Lower connector with suction pad

7. Playpen cover

INSTALLATION INSTRUCTIONS

1. Place the lower connectors (fig. 1) on a stable surface. Make sure the suction pads are pointing toward the floor.
2. Unfold the cover with the bottom facing down, and then insert the short and long horizontal tubes into the sleeves of the bottom of the cover.
3. Connect the short and long horizontal tubes inserted into the sleeves of the bottom of the cover with the lower connectors (fig. 2).

Note! Make sure that the metal tab has popped into its place inside the connector (fig. 6). Alternating the movement of the tube left and right can make it easier to get it into the right place.

4. Connect the 6 vertical tubes (fig. 3) inserted into the side sleeves of the cover with the lower connectors, and then install the upper connectors on them (fig. 4).
5. Connecting the horizontal tubes of the upper part of the frame with the upper connectors (fig. 5), start from the places in the cover equipped with a zipper.

DISASSEMBLY INSTRUCTIONS

Disassembly of the playpen should begin with the zippered areas of the cover. Unzip the cover, then remove the tubes from the connectors by pressing the release buttons, located on the lower and upper connectors (fig. 6).

CLEANING

The cover can be washed at up to 30°C on delicate fabric programs, without spinning.

The photos are for reference only, the actual look of the products may differ from the ones shown in the pictures.

Drogi Kliencie!

Jeśli masz jakiegokolwiek uwagi lub pytania do zakupionego produktu, skontaktuj się z nami: help@lionelo.com

Producent:

BrandLine Group Sp. z o. o.
A. Kręglewskiego 1, 61-248 Poznań, Polska

Produkt był testowany i jest zgodny z normą: EN 12227:2010.

WAŻNE! ZACHOWAĆ NA PRZYSZŁOŚĆ! OSTRZEŻENIE

1. OSTRZEŻENIE! Nie umieszczaj kojca w pobliżu otwartego ognia lub innego źródła ciepła.
2. OSTRZEŻENIE! Nie używaj kojca bez podstawy.
3. OSTRZEŻENIE! Upewnij się, że kojec jest w pełni rozłożony a wszystkie mechanizmy blokujące są zablokowane przed umieszczeniem dziecka w kojcu.
4. Produkt przeznaczony jest dla dzieci od 0+ do 48 miesięcy.
5. Nie zostawiaj niczego w kojcu i nie umieszczaj kojca w pobliżu innego produktu, który mógłby stanowić podstawę lub stwarzać niebezpieczeństwo uduszenia np. wstążki, sznurki do zasłon, zasłony.
6. Wszystkie elementy montażowe powinny być zawsze odpowiednio dokręcone, złącza powinny być regularnie sprawdzane i dokręcane w razie potrzeby.
7. Nie używaj kojca, jeśli jakakolwiek jego część jest zepsuta, podarta lub zgubiona, korzystaj wyłącznie z części zamiennych producenta.
8. Nie należy używać akcesoriów, które nie zostały rekomendowane przez producenta.

LISTA CZĘŚCI (RYS. A)

1. Długa rurka pozioma o długości ok. 120 cm
2. Krótka rurka pozioma o długości ok. 90 cm
3. Rurka pionowa o długości ok. 62 cm
4. Górny łącznik

5. Górny łącznik narożny
6. Dolny łącznik z przyssawką
7. Pokrowiec kojca

INSTRUKCJA MONTAŻU

1. Umieść dolne łączniki (rys. 1) na stabilnej powierzchni. Upewnij się, że przyssawki skierowane są ku podłodze.
2. Rozłóż pokrowiec skierowanym dnem ku dołowi, a następnie wsuń krótkie oraz długie rurki poziome w rękawy dna pokrowca.
3. Połącz krótkie oraz długie rurki poziome wsunięte w rękawy dna pokrowca z dolnymi łącznikami (rys. 2).

Uwaga! Upewnij się, że metalowa wypustka wskoczyła w swoje miejsce wewnątrz łącznika (rys. 6). Naprzemienny ruch rurką w lewo i prawo może ułatwić wprowadzenie jej w odpowiednie miejsce.

4. 6 rurek pionowych (rys. 3) wsuniętych w boczne rękawy pokrowca połącz z dolnymi łącznikami, a następnie zamontuj na nich górne łączniki (rys. 4).
5. Łączenie rurek poziomych górnej części stelaża z górnymi łącznikami (rys. 5) rozpocznij od miejsc w pokrowcu wyposażonych w zamek błyskawiczny.

INSTRUKCJA DEMONTAŻU

Demontaż kojca należy rozpocząć od miejsc w pokrowcu wyposażonych w zamek błyskawiczny.

Rozepnij pokrowiec, a następnie wyjmij rurki z łączników, wciskając przyciski zwalniające, znajdujące się na łącznikach dolnych oraz górnych (rys. 6).

CZYSZCZENIE

Pokrowiec można prać w temperaturze do 30°C w programach dla tkanin delikatnych, bez wirowania.

Zdjęcia mają charakter poglądowy, rzeczywisty wygląd produktów może różnić się od prezentowanego na zdjęciach.

Sehr geehrte Kunden!

Falls Sie Anmerkungen oder Fragen zum gekauften Produkt haben, nehmen Sie mit uns Kontakt auf: help@lionelo.com

Hersteller:

BrandLine Group Sp. z o. o.
A. Kręglewskiego 1, 61-248 Poznań, Polen

Das Produkt wurde geprüft und entspricht der Norm: EN 12227:2010.

**WICHTIG! FÜR KÜNFTIGE VERWENDUNG
AUFBEWAHREN!****WARNHINWEISE**

1. **WARNUNG!** Stellen Sie das Laufgitter nicht in der Nähe eines offenen Feuers oder einer anderen Wärmequelle auf.
2. **WARNUNG!** Verwenden Sie das Laufgitter nicht ohne Boden.
3. **WARNUNG!** Stellen Sie sicher, dass das Laufgitter vollständig ausgeklappt ist und alle Verriegelungsmechanismen verriegelt sind, bevor Sie Ihr Kind in das Laufgitter setzen.
4. Das Produkt ist für Kinder zwischen 0+ bis 48 Monate geeignet.
5. Lassen Sie keine Gegenstände im Laufgitter und stellen Sie das Laufgitter nicht in der Nähe von Produkten auf, die als Unterlage dienen oder Erstickungsgefahr darstellen könnten, z. B. Bänder, Gardinenbänder, Vorhänge.
6. Alle Befestigungselemente sollten immer fest angezogen sein, Verbin

3. Langes vertikales Rohr, ca. 62 cm lang
4. Oberes Verbindungsstück
5. Oberes Eckverbindungsstück
6. Unteres Verbindungsstück mit Saugfuß
7. Laufgitterbezug

MONATGEANLEITUNG

1. Stellen Sie die unteren Verbindungselemente (Abbildung 1) auf eine stabile Oberfläche. Stellen Sie sicher, dass die Saugfüße auf den Boden gerichtet sind.
2. Klappen Sie den Bezug mit der Unterseite nach unten aus und schiebe dann die kurzen und langen horizontalen Rohre in die unteren Schläuche des Bezugs.
3. Verbinden Sie die kurzen und langen horizontalen Rohre, die in die Schläuche des Laufgitterbodens eingeschoben wurden, mit den unteren Verbindungselementen (Abb. 2).

Hinweis! Vergewissern Sie sich, dass die Metallkappe im Verbindungsstück an der entsprechenden Stelle eingerastet ist (Abb. 6). Eine abwechselnde Bewegung des Rohres nach links und rechts erleichtert das Einführen des Rohres an die richtige Stelle.

4. Verbinden Sie die 6 vertikalen Rohre (Abb. 3) in die seitlichen Schläuche des Bezugs mit den unteren Verbindungselementen und befestigen Sie die oberen Verbindungselemente daran (Abb. 4).
5. Verbinden Sie die horizontalen Rohre an der Oberseite des Gestells mit den oberen Verbindungselementen (Abb. 5) an den Stellen im Bezug, die mit einem Reißverschluss ausgestattet sind.

DEMONTAGEANLEITUNG

Die Demontage des Laufgitters sollte an den mit einem Reißverschluss ausgestatteten Stellen in der Abdeckung begonnen werden.

Öffnen Sie den Bezug, und entfernen Sie die Rohre von den Verbindungselementen, indem Sie die Entriegelungsknöpfe an den unteren und oberen Verbindungselementen drücken (Abb. 6).

REINIGUNG

Der Bezug kann bei bis zu 30°C bei einem Programm für empfindliche Textilien ohne Schleudern gewaschen werden.

Die gezeigten Bilder dienen nur als Referenz. Das tatsächliche Produkt kann von den Abbildungen abweichen..

RU

Уважаемый Клиент!

В случае любого продукта, пожалуйста, свяжитесь с нами: help@lionelo.com

Производитель:

BrandLine Group Sp. из о. о.

A. Kręglewskiego 1, 61-248 Познань, Польша

Продукт прошел испытания и соответствует стандарту: EN 12227:2010.

ВАЖНО! СОХРАНИТЕ ДЛЯ ДАЛЬНЕЙШЕГО ИСПОЛЬЗОВАНИЯ!

ПРЕДУПРЕЖДЕНИЕ

- 1.** ВНИМАНИЕ! Не ставьте манеж рядом с открытым огнем или другим источником тепла.
- 2.** ВНИМАНИЕ! Не используйте манеж без основания.
- 3.** ВНИМАНИЕ! Перед размещением ребенка в манеже убедитесь, что манеж полностью разложен и все запорные механизмы заблокированы.
- 4.** Продукт предназначен для детей от 0+ до 48 месяцев.
- 5.** Ничего не оставляйте в манеже и не ставьте манеж рядом с другими предметами, которые могут быть использованы в качестве подставки или представляют опасность удушья, например, ленты, шнуры для штор, занавески.
- 6.** Все крепежные детали всегда должны быть должным образом затянуты, соединения должны регулярно проверяться и при необходимости подтягиваться.
- 7.** Не используйте ручку, если какая-либо часть сломана, порвана или утеряна, используйте только запасные части производителя.
- 8.** Не используйте аксессуары, не рекомендованные производителем.

ПЕРЕЧЕНЬ ДЕТАЛЕЙ (РИС. А)

1. Длинная горизонтальная трубка длиной около 120 см.
2. Короткая горизонтальная трубка длиной около 90 см.
3. Вертикальная трубка длиной около 62 см.
4. Верхняя ссылка
5. Верхний угловой разъем
6. Нижний соединитель с присоской
7. Чехол для манежа.

ИНСТРУКЦИИ ПО УСТАНОВКЕ

1. Разместите нижние разъемы (рис. 1) на устойчивой поверхности. Убедитесь, что присоски обращены к полу.
2. Разверните чехол нижней частью вниз, затем вставьте короткую и длинную горизонтальные трубки в втулки в нижней части чехла.
3. Соедините короткую и длинную горизонтальные трубки, вставленные в гильзы нижней части чехла, с нижними разъемами (рис. 2).

Внимание! Убедитесь, что металлический язычок защелкнулся внутри разъема (рис. 6). Попеременное перемещение трубки влево и вправо может помочь направить ее в нужное место.

4. Соедините 6 вертикальных трубок (рис. 3), вставленных в боковые втулки крышки, с нижними соединителями, а затем установите на них верхние соединители (рис. 4).
5. Соединение горизонтальных трубок верхней части рамы с верхними соединителями (рис. 5) начинайте с мест в чехле, оборудованном застежкой-молнией.

ИНСТРУКЦИЯ ПО РАЗБОРКЕ

Разборку манежа следует начинать с мест в чехле, оборудованных застежкой-молнией. Расстегните крышку, а затем снимите трубки с разъемов, нажав кнопки фиксатора на нижнем и верхнем разъемах (рис. 6).

ОЧИСТКА

Чехол можно стирать при температуре до 30°C в программах для деликатных тканей, без отжима.

Фотографии носят ознакомительный характер, реальный вид товара может отличаться от представленного на фотографиях.

Gentile Cliente!

Se avete commenti o domande su un prodotto acquistato, non esitate a contattarci:
help@lionelo.com

Produttore:

BrandLine Group Sp. z o. o.
A. Kręglewskiego 1, 61-248 Poznań, Polonia

Il prodotto è stato testato ed è conforme alla norma: EN 12227:2010.

IMPORTANTE! CONSERVARE PER L'USO FUTURO!

AVVERTENZA

1. **AVVERTENZA!** Non posizionare il box vicino a fiamme libere o altre sorgenti di calore.
2. **AVVERTENZA!** Non utilizzare il box senza la base.
3. **AVVERTENZA!** Prima che il bambino venga inserito nel box, assicurarsi che il box sia completamente aperto e che tutti i meccanismi di blocco siano bloccati.
4. Il prodotto è destinato a bambini da 0+ a 48 mesi.
5. Non lasciare nulla nel box, non posizionare il box vicino a un altro prodotto che potrebbe svolgere la funzione di base o rappresentare un rischio di strangolamento, ad es. nastri, cordini per tende, tende.
6. Tutti gli elementi di montaggio devono essere sempre serrati, i giunti devono essere regolarmente controllati e serrati in caso di necessità.
7. Non utilizzare il box se parte di esso è rotto, strappato o mancante, utilizzare solo ricambi del produttore.
8. Non utilizzare accessori non consigliati dal produttore.

ELENCO DELLE PARTI (FIG. A)

1. Tubo orizzontale lungo, lunghezza circa 120 cm
2. Tubo orizzontale corto, lunghezza circa 90 cm
3. Tubo verticale, lunghezza circa 62 cm

4. Connettore superiore
5. Connettore angolo superiore
6. Connettore inferiore con ventosa
7. Rivestimento del box

ISTRUZIONI PER IL MONTAGGIO

1. Posizionare gli elementi di fissaggio inferiori (fig. 1) su una superficie stabile. Assicurarsi che le ventose siano rivolte verso il pavimento.
2. Aprire il coperchio con il fondo rivolto verso il basso, quindi far scorrere i tubi orizzontali corti e lunghi nelle maniche del fondo del rivestimento.
3. Collegare i tubi orizzontali corti e lunghi inseriti nei manicotti del fondo del rivestimento con i connettori inferiori (fig. 2).

Attenzione! Assicurarsi che la linguetta metallica sia in posizione all'interno del connettore (fig. 6). Alternando a sinistra e a destra il movimento del tubo possiamo facilitare il suo corretto posizionamento.

4. I 6 tubi verticali (fig. 3) inseriti nei manicotti laterali del rivestimento devono essere collegati ai connettori inferiori, quindi montare i connettori superiori su di essi (fig. 4).
5. Il collegamento dei tubi orizzontali della parte superiore del telaio ai connettori superiori (fig. 5) deve essere iniziato a partire dai punti del rivestimento dotati di cerniera.

ISTRUZIONI PER LO SMONTAGGIO

Lo smontaggio del rivestimento deve essere iniziato dai punti del rivestimento dotati di cerniera.

Aprire il rivestimento, quindi rimuovere i tubi dai connettori premendo i pulsanti di rilascio sui connettori inferiori e superiori (fig. 6).

PULIZIA

Il rivestimento può essere lavato a temperature fino a 30°C in programmi per tessuti delicati, senza centrifuga.

Le immagini hanno carattere illustrativo, l'aspetto reale dei prodotti può differire da quello presentato nelle immagini.

Cher client!

Si vous avez des questions ou remarques relatives au produit acheté, n'hésitez pas à nous contacter à l'adresse: **help@lionelo.com**

Producteur:

BrandLine Group Sp. z o. o.

A. Kręglewskiego 1, 61-248 Poznań, Pologne

Le produit a été testé et est conforme à la norme : EN 12227:2010.

IMPORTANT ! À CONSERVER POUR CONSULTATION ULTÉRIEURE!

AVERTISSEMENT

1. **AVERTISSEMENT !** Ne placez pas le parc à proximité d'une flamme nue ou d'une autre source de chaleur.
2. **AVERTISSEMENT !** N'utilisez pas le parc sans sa base.
3. **AVERTISSEMENT !** Avant d'installer votre enfant dans le parc, assurez-vous que le produit est entièrement déplié et que tous les mécanismes de verrouillage sont enclenchés.
4. Le produit est destiné aux enfants à l'âge allant de 0+ à 48 mois.
5. Ne laissez rien dans le parc et ne le placez pas à proximité d'un objet qui pourrait servir de marchepied ou constituer un risque d'étranglement, par exemple des rubans, des cordons de stores, des rideaux.
6. Tous les éléments de montage doivent toujours être serrés correctement, l'assemblage doit être contrôlé régulièrement et, au besoin, resserré.
7. N'utilisez pas le parc, si une de ses pièces est endommagée, déchirée ou manquante; utiliser uniquement des pièces détachées autorisées par le fabricant.
8. N'utilisez pas d'accessoires qui n'ont pas été approuvés par le fabricant.

LISTE DES PIÈCES (FIG. A)

1. Tube horizontal long d'environ 120 cm de long
2. Tube horizontal court d'environ 90 cm de long

3. Tube vertical d'environ 62 cm de long
4. Raccord supérieur
5. Raccord d'angle supérieur
6. Raccord inférieur avec ventouse
7. Housse du parc

INSTRUCTIONS D'ASSEMBLAGE

1. Placez les raccords (fig. 1) sur une surface stable. Assurez-vous que les ventouses se tournent vers le sol.
2. Dépliez la housse avec le fond dirigé vers le bas, insérez les tubes horizontaux courts et longs dans les manchons du fond de la housse.
3. Assemblez les tubes horizontaux courts et longs insérés dans les manchons du fond de la housse avec les raccords inférieurs (fig. 2).

Attention ! Assurez-vous que la languette métallisée s'est emboîtée à l'intérieur du raccord (fig. 6). Un mouvement alterné du tube de gauche à droite permettra de le mettre plus facilement au bon endroit.

4. Assemblez les 6 tubes verticaux (fig. 3) insérés dans les manchons latéraux de la housse avec les raccords inférieurs et fixez sur eux des raccords supérieurs (fig. 4).
5. Commencez l'assemblage des tubes horizontaux de la partie supérieure du cadre avec les raccords supérieurs (fig. 5) dans les parties de la housse équipées d'une fermeture éclair.

INSTRUCTIONS DE DÉMONTAGE

Commencez le démontage du parc dans les parties de la housse équipées d'une fermeture éclair.

Ouvrez la housse et retirez les tubes des raccords en appuyant sur les boutons de déverrouillage situés sur les raccords inférieurs et supérieurs (fig. 6).

NETTOYAGE

Pour laver la housse, choisissez un programme à 30° pour linge délicat, sans essorage.

Les photos ont le caractère indicatif seulement ; l'aspect réel des produits peut différer de celui présenté sur les photos.

¡Apreciado cliente!

Si tienes algún comentario o pregunta sobre algún producto que hayas comprado, por favor contacta con nosotros: help@lionelo.com

Fabricante:

BrandLine Group Sp. z o. o.

A. Kręglewskiego 1, 61-248 Poznań, Polonia

El producto se ha probado y cumple con la norma: EN 12227:2010.

**¡IMPORTANTE! ¡GUARDE PARA EL FUTURO!
ADVERTENCIA**

1. ¡ADVERTENCIA! No coloque el corralito cerca de una llama abierta u otra fuente de calor.
2. ¡ADVERTENCIA! No use el corralito sin la base.
3. ¡ADVERTENCIA! Asegúrese de que el corralito esté completamente desplegado y que todos los mecanismos de bloqueo estén bloqueados antes de colocar al niño en el corralito.
4. El producto está destinado a niños con una edad comprendida en entre 0+ y 48 meses.
5. No deje nada en el corralito ni lo coloque cerca de otro producto que pueda formar la base o representar un riesgo de asfixia, por ejemplo, cintas, cuerdas de cortinas, cortinas.
6. Todos los elementos de montaje siempre deben apretarse correctamente, las conexiones deben revisarse regularmente y apretarse si es necesario.
7. No use el corralito si alguna parte de él está roto, desgarrado o perdido, use solo las piezas de repuesto del fabricante.
8. No utilice accesorios no recomendados por el fabricante.

LISTA DE PIEZAS (FIG. A)

1. Tubo horizontal largo con una longitud de aprox. 120 cm
2. Tubo horizontal corto con una longitud de aprox. 90 cm
3. Tubo vertical con una longitud de aprox. 62 cm
4. Conector superior

5. Conector de esquina superior
6. Conector inferior con ventosa
7. Cubierta del corralito

INSTRUCCIONES DE INSTALACIÓN

1. Coloque los conectores inferiores (fig. 1) sobre una superficie estable. Asegúrese de que las ventosas estén orientadas hacia el suelo.
2. Extienda la cubierta con la parte inferior hacia abajo, luego inserte los tubos horizontales cortos y largos en las mangas de la parte inferior de la cubierta.
3. Conecte los tubos horizontales cortos y largos insertados en las mangas de la parte inferior de la cubierta con los conectores inferiores (fig. 2).

¡Atención! Asegúrese de que la lengüeta metálica haya entrado en su sitio en el conector (fig. 6). El movimiento alterno del tubo hacia la izquierda y la derecha puede facilitar su colocación en el lugar correcto.

4. Conecte los 6 tubos verticales (fig. 3) insertados en las mangas laterales de la cubierta a los conectores inferiores y luego instale los conectores superiores (fig. 4) en ellos.
5. Conecte los tubos horizontales de la parte superior del marco a los conectores superiores (fig. 5) empezando por las partes con la cremallera.

INSTRUCCIONES DE DESMONTAJE

El desmontaje del corralito debe empezar por las partes con la cremallera. Desabroche la cubierta, luego retire los tubos de los conectores presionando los botones de liberación en los conectores inferior y superior (fig. 6).

LIMPIEZA

La cubierta se puede lavar a una temperatura de hasta 30 °C en programas para telas delicadas, sin centrifugar.

Las fotos son para fines ilustrativos, la apariencia real de los productos puede diferir de la presentada en las fotos

Beste Klant!

Als u opmerkingen of vragen heeft over een gekocht product, neem dan contact met ons op: help@lionelo.com

Fabrikant:

BrandLine Group Sp. z o. o.
A. Kręglewskiego 1, 61-248 Poznań, Polen

Het product is getest en voldoet aan de norm: EN 12227:2010.

BELANGRIJK! BEWAAR VOOR TOEKOMSTIG GEBRUIK WAARSCHUWING

1. **WAARSCHUWING!** Plaats de kinderbox niet in de buurt van een open vlam of andere bron van sterke hitte.
2. **WAARSCHUWING!** Gebruik de kinderbox niet zonder de bodem.
3. **WAARSCHUWING!** Zorg ervoor dat de kinderbox volledig is uitgeklast en alle vergrendelingsmechanismen zijn gesloten voordat het kind in de box wordt geplaatst.
4. Het product is geschikt voor kinderen van 0+ tot 48 maanden.
5. Laat niets achter in de kinderbox of plaats de kinderbox niet in de buurt van een ander product dat een mogelijk gevaar zoals verstikking of verwurging kan veroorzaken zoals koordjes of gordijn.
6. Alle bevestigingselementen moeten altijd goed worden aangedraaid en de verbindingen moeten regelmatig worden gecontroleerd en indien nodig aangedraaid.
7. Gebruik de kinderbox niet als er onderdelen defect, beschadigd of gescheurd zijn en gebruik alleen onderdelen welke door de fabrikant zijn goedgekeurd.
8. Gebruik geen accessoires die niet door de fabrikant zijn goedgekeurd.

LIJST VAN DE ONDERDELEN (AFB. A)

1. Lange horizontale buis ca. 120 cm lang
2. Korte horizontale buis ca. 90 cm lang

3. Verticale buis ca. 62 cm lang
4. Bovenste koppeling
5. Bovenste hoekkoppeling
6. Onderste koppeling met zuignap
7. Bekleding van de kinderbox

MONTAGEINSTRUCTIE

1. Plaats de onderste koppelingen (afb. 1) op een stabiele ondergrond. Zorg ervoor dat de zuignappen naar de bodem zijn gericht.
2. Leg de bekleding met de bodem naar beneden en steek vervolgens de korte en lange horizontale buizen in de openingen aan de bodem van de bekleding.
3. Verbind de korte en lange horizontale buizen die in de openingen aan de bodem van de bekleding zijn gestoken met de onderste koppelingen (afb. 2).

Let op! Zorg ervoor dat het metalen haakje goed op zijn plaats in de koppeling zit (afb. 6). Door de buis naar links en rechts te bewegen, kan ze gemakkelijker op de juiste plaats worden geplaatst.

4. Verbind 6 verticale buisjes (afb. 3) die in de openingen van de bekleding zijn gestoken met de onderste koppelingen en installeer vervolgens de bovenste koppelingen erop (afb. 4).
5. Start de horizontale buizen van het bovendeel van het frame met de bovenste koppelingen (afb. 5) te verbinden met de bekleding delen voorzien met ritssluiting.

DEMONTAGE INSTRUCTIE

De demontage van de kinderbox moet beginnen met de bekleding delen voorzien met de ritssluiting.

Open de bekleding en haal de buizen uit de koppelingen door op de ontgrendelknoppen op de onderste en bovenste koppelingen te drukken (afb. 6).

REINIGING

De bekleding kan gewassen worden met programma's voor fijne was zonder te centrifugeren.

De afbeeldingen dienen alleen ter illustratie, het werkelijke uiterlijk van de producten kan van het uiterlijk op de afbeeldingen verschillen.

Gerbiamas Kliente!

Jei turite pastabų ar klausimų apie įsigytą produktą, nedvejodami susisieki su mumis: help@lionelo.com

Gamintojas:

BrandLine Group Sp. z o. o.

A. Kręglewskiego 1, 61-248 Poznanė, Lenkija

Produktas išbandytas ir atitinka EN 12227:2010 standartą.

**SVARBU! IŠSAUGOKITE ATEIČIAI!
ĮSPĖJIMAS**

1. ĮSPĖJIMAS! Nestatykite maniežo šalia atviros ugnies arba kito šilumos šaltinio.
2. ĮSPĖJIMAS! Nenaudokite maniežo be pagrindo.
3. ĮSPĖJIMAS! Prieš įdedami vaiką į maniežą, įsitikinkite, kad maniežas yra visiškai išlankstytas ir visi fiksavimo mechanizmai užrakinti.
4. Produktas skirtas vaikams nuo 0+ iki 48 mėnesių.
5. Nieko nepalikite manieže ir nestatykite maniežo šalia bet kokio kito produkto, kuris galėtų būti pagrindas arba kelti uždusimo pavojų, pvz. juostelių, užuolaidų virvelių, užuolaidų.
6. Visus tvirtinimo elementus visada reikia tinkamai priveržti, jungtis reguliariai tikrinti ir prireikus priveržti.
7. Nenaudokite maniežo, jei kuri nors dalis yra sugadinta, suplyšusi ar pamesta, naudokite tik gamintojo atsargines dalis.
8. Negalima naudoti priedų, kurių nerekomenduoja gamintojas.

DALIŲ SĄRAŠAS (PAV. A)

1. Ilgas horizontalus vamzdelis apie 120 cm
2. Trumpas horizontalus vamzdelis apie 90 cm
3. Vertikalus vamzdelis apie 62 cm
4. Viršutinis jungiamasis elementas
5. Viršutinis kampinis jungiamasis elementas
6. Apatinė jungtis su siurbtuku
7. Maniežo užvalkalas

MONTAVIMO INSTRUKCIJA

1. Padėkite apatinius jungiamuosius elementus (pav. 1) ant stabilaus paviršiaus. Įsitikinkite, kad siurbtukai nukreipti į grindis.
2. Išskleiskite užvalkalą apačia žemyn, tada trumpus ir ilgus horizontalius vamzdelius įkiškite į užvalkalo apačios rankoves.
3. Sujunkite trumpus ir ilgus horizontalius vamzdelius, įkištus į užvalkalo apačios rankoves, su apatiniais jungiamaisiais elementais (pav. 2).

Dėmesio! Įsitikinkite, kad metalinė iškyša užsifiksuoja jungiamojo elemento viduje (pav. 6). Pakaitomis judindami vamzdelį į kairę ir į dešinę, galite ją nukreipti į tinkamą vietą.

4. 6 vertikalūs vamzdelius (pav. 3), įkištus į užvalkalo šonines rankoves, sujunkite su apatiniais jungiamaisiais elementais, o tada ant jų pritvirtinkite viršutinius jungiamuosius elementus (pav. 4).
5. Horizontalius viršutinės karkaso dalies vamzdelius su viršutiniais jungiamaisiais elementais (pav. 5) pradėkite jungti nuo užvalkalo vietų su užtrauktukais.

IŠMONTAVIMO INSTRUKCIJA

Maniežo išmontavimą pradėkite nuo užvalkalo vietų su užtrauktukais.

Atidarykite užvalkalą, tada išimkite vamzdelius iš jungiamųjų elementų, paspausdami atleidimo mygtukus, esančius ant apatinių ir viršutinių jungiamųjų elementų (pav. 6).

VALYMAS

Užvalkalą galima skalbti ne aukštesnėje kaip 30°C temperatūroje naudojant programas, skirtas švelniems audiniams, be išsukimo.

Nuotraukos yra tik iliustracinės, tikroji produktų išvaizda gali skirtis nuo pateiktos nuotraukose.

Vážení zákazníci!

Máte-li jakékoli připomínky nebo dotazy týkající se zakoupeného výrobku, kontaktujte nás: help@lionelo.com

Výrobce:

BrandLine Group Sp. z o. o.

A. Kręglewskiego 1, 61-248 Poznań, Polsko

Výrobek byl testován a vyhovuje normě: EN 12227:2010.

DŮLEŽITÉ! USCHOVEJTE SI PRO BUDOUCÍ POUŽITÍ! VAROVÁNÍ

- 1. VAROVÁNÍ!** Nedávejte ohrádku do blízkosti otevřeného ohně nebo jiného zdroje tepla.

5. Horní rohová spojka
6. Spodní spojka s přísavkou
7. Potah ohrádky

NÁVOD K MONTÁŽI

1. Umístěte spodní spojky (obr. 1) na stabilní povrch. Ujistěte se, že přísavky jsou nasměrovány k podlaze.
2. Rozložte potah spodní stranou dolů a pak zasuňte krátké a dlouhé vodorovné trubky do rukávů spodní části potahu.
3. Spojte krátké a dlouhé vodorovné trubky zasunuté do rukávů spodní strany potahu se spodními spojkami (obr. 2).

Pozor! Ujistěte se, že kovový jazýček zapadl na místo uvnitř spojky (obr. 6). Střídavým pohybem trubky doleva a doprava můžete jazýček navést na správné místo.

4. Spojte 6 svislých trubek (obr. 3) zasunutých do bočních rukávů potahu se spodními spojkami a pak na ně namontujte horní spojky (obr. 4).
5. Spojování vodorovných trubek horní části rámu s horními spojkami (obr. 5) začněte od míst v potahu opatřených zipem.

NÁVOD K DEMONTÁŽI

Ohrádku začněte demontovat od míst potahu opatřených zipem.

Potah rozepněte a pak vyjměte trubky ze spojek stisknutím uvolňovacích tlačítek umístěných na spodních a horních spojkách (obr. 6).

ČIŠTĚNÍ

Potah perte při teplotě do 30 °C, použijte programy pro jemné tkaniny, bez odstředování.

Fotografie jsou ilustrační, skutečný vzhled výrobku se může lišit od vyobrazení na fotografiích.

Kedves Ügyfelünk!

Ha bármilyen észrevétele vagy kérdése van a vásárolt termékről, lépjen kapcsolatba velünk: help@lionelo.com

Gyártó:

BrandLine Group Sp. z o. o.

A. Kręglewskiego 1, 61-248 Poznań, Lengyelország

A terméket tesztelték és megfelel az alábbi szabványnak: EN 12227:2010.

FONTOS! ŐRIZZE MEG KÉSŐBBI FELHASZNÁLÁS CÉLJÁBÓL! FIGYELMEZTETÉS

1. FIGYELMEZTETÉS! Ne helyezze a járókát nyílt láng és más hőforrások közelébe.
2. FIGYELMEZTETÉS! Ne használja a járókát a járókabetét nélkül.
3. FIGYELMEZTETÉS! Győződjön meg róla, hogy teljesen szétnyitotta a járókát és minden zárszerkezet reteszelve van, mielőtt behelyezné a gyermeket a járókába.
4. A termék 0+ és 48 hónapos gyermekek számára készült.
5. Ne hagyjon semmit a járóka belsejében és ne helyezze a járókát más olyan termék közelébe, amely támasztékot nyújthat vagy fulladásveszélyt okozhat, pl. szalagok, függőnyzsínórok, függönyök.
6. Minden elemet megfelelően meg kell húzni, azokat rendszeresen ellenőrizni kell és szükség szerint újra meghúzni.
7. Ne használja a járókát, ha annak bármelyik eleme elromlott, elszakadt vagy hiányzik. Kizárólag a gyártó pótalkatrészeit használja.
8. Ne használjon olyan tartozékokat, amelyeket a gyártó nem ajánlott.

ALKATRÉSZLISTAFIYELMEZTETÉS: (A. ÁBRA)

1. Kb. 120 cm hosszú vízszintes cső
2. Kb. 90 cm rövid vízszintes cső
3. Kb. 62 cm hosszú függőleges cső

4. Felső csatlakozóelem
5. Felső sarok csatlakozóelem
6. Alsó csatlakozóelem tapadókoronggal
7. Járóka huzat

ÖSSZESZERELÉSI ÚTMUTATÓ

1. Helyezze le az alsó csatlakozó elemeket (1. ábra) egy stabil felületre. Ügyeljen arra, hogy a tapadókorongok a padló felé nézzenek.
2. Nyissa szét a huzatot a járókabetéttel lefelé, majd dugja be a rövid és a hosszú vízszintes csöveket a huzat járókabetétének nyílásaiba.
3. Csatlakoztassa a huzat járókabetét nyílásaiba bedugott rövid és hosszú vízszintes csöveket az alsó csatlakozó elemekkel (2. ábra).

Figyelem! Ellenőrizze, hogy a fém pöcök a helyére pattant a csatlakozóelemben (6. ábra). A cső jobbra-balra mozgásával megkönnyítheti a pöcök bepattanását.

4. Csatlakoztassa a huzat oldalsó nyílásaiba becsúsztatott 6 függőleges csövet (3. ábra) az alsó csatlakozó elemekkel, majd szerelje fel rájuk a felső csatlakozókat (4. ábra).
5. A járóka keret felső része vízszintes csöveinek és a felső csatlakozó elemek (5. ábra) csatlakoztatását a huzat cipzáras helyeitől kezdje.

A TERMÉK SZÉTSZERELÉSE

A járóka szétszerelését a huzat cipzáros részeivel kell kezdeni.

Nyissa szét a huzatot, majd vegye ki a csöveket a csatlakozókból az alsó és a felső csatlakozó elemeken lévő kioldógombok megnyomásával (6. ábra).

TISZTÍTÁS

A huzat 30°C-on mosható kényes anyagok mosására alkalmas programban, centrifuga nélkül.

A képek csak tájékoztató jellegűek, a termékek tényleges kinézete eltérhet a képeken látottaktól.

Stimate Client!

Dacă aveți observații sau întrebări cu privire la produsul achiziționat, vă rugăm să ne contactați: help@lionelo.com

Producător

BrandLine Group Sp. z o. o.

A. Kręglewskiego 1, 61-248 Poznań, Polonia

Produsul a fost testat și este conform cu norma: EN 12227:2010.

**IMPORTANT! PĂSTRAȚI PENTRU VIITOR!
AVERTISMENT**

1. AVERTISMENT! Nu așezați țarcul de joacă în apropierea unei flăcări deschise sau a unei alte surse de căldură.
2. AVERTISMENT! Nu utilizați țarcul de joacă fără o bază.
3. AVERTISMENT! Asigurați-vă că țarcul este complet desfășurat și că toate mecanismele de blocare sunt blocate înainte de a plasa copilul în locul de joacă.
4. Produsul este destinat copiilor cu vârsta cuprinsă între 0+ și 48 de luni.
5. Nu lăsați nimic în țarcul de joacă și nu așezați țarcul de joacă în apropierea niciunui alt produs care ar putea fi o bază sau prezenta un pericol de strangulare, de exemplu, panglici, cordoane de perdele, draperii.
6. Toate elementele de montare trebuie să fie întotdeauna strânse corespunzător, articulațiile trebuie verificate în mod regulat și strânse dacă este necesar.
7. Nu utilizați țarcul de joacă în cazul în care orice piesă este stricată, ruptă sau pierdută, utilizați numai piesele de schimb ale producătorului.
8. Nu utilizați accesorii care nu au fost recomandate de producător.

LISTA PIESE (FIG. A)

1. Tub orizontal lung de lungime aprox. 120 cm
2. Tub orizontal scurt de lungime aprox. 90 cm
3. Tub vertical de lungime aprox. 62 cm
4. Conector superior
5. Conector superior cu ventuză

6. Conector inferior cu ventuză
7. Husă boxă

ÎNSTRUCȚIUNI DE ASAMBLARE

1. Așezați conectorii inferiori (fig. 1) pe o suprafață stabilă. Asigurați-vă că ventuzele sunt îndreptate spre podea.
2. Desfășurați husa cu partea inferioară orientată în jos și introduceți tuburile orizontale scurte și lungi în manșoanele inferioare ale carcasei.
3. Conectați tuburile orizontale scurte și lungi introduse în manșoanele inferioare ale carcasei cu conectorii inferiori (fig. 2).

Atenție! Asigurați-vă că elementul metalic a alunecat în interiorul conectorului (fig. 6). Alternarea mișcării tubului la stânga și la dreapta poate facilita introducerea acestuia în locul potrivit.

4. Conectați cele 6 tuburi verticale (fig. 3) introduse în manșoanele laterale ale husei cu conectorii inferiori și apoi montați conectorii superiori (fig. 4) pe aceștia.
5. Începeți să conectați tuburile orizontale ale cadrului superior la conectorii superiori (fig. 5) din zonele cu fermoar din capac.

INSTRUCȚIUNI DE DEMONTARE

Demontarea țarcului de joacă trebuie să înceapă cu zonele cu fermoar ale husei. Desfaceți capacul și apoi scoateți tuburile din conectori prin apăsarea butoanelor de eliberare situate pe conectorii inferior și superior (fig. 6).

CURĂȚARE

Husa poate fi spălată la o temperatură de până la 30°C în programe pentru țesături delicate, fără centrifugare.

Fotografiile au caracter pur informativ, aspectul real al produselor poate diferi de cel prezentat în fotografii.

Kära Kund!

Kontakta oss på: **help@lionelo.com** om du har några kommentarer eller frågor om den inköpta produkten.

Tillverkare:

BrandLine Group Sp. z o. o.
A. Kręglewskiego 1, 61-248 Poznań, Polen

Produkten har testats och uppfyller kraven i: EN 12227:2010.

**VIKTIGT! SPARA FÖR FRAMTIDA BRUK!
VARNING**

1. VARNING! Placera inte lekhagen i närhet av öppen eld eller annan värmekälla.
2. VARNING! Använd inte lekhagen utan basen.
3. VARNING! Se till att lekhagen är helt utfälld och att alla låsmekanismer är låsta innan du placerar ditt barn i den.
4. Produkten är avsedd för barn i åldrarna 0+ – 48 månader.
5. Lämna inget i lekhagen och placera inte lekhagen nära någon annan produkt som kan användas som stöd eller utgöra en strypningsrisk, t.ex. band, gardinsnören, gardiner.
6. Alla monteringskomponenter ska alltid vara åtdragna, fästdelar ska kontrolleras regelbundet och dras åt vid behov.
7. Använd inte lekhagen ifall någon del av produkten är sönder, skadad eller borttappad, använd endast reservdelar som är godkända av tillverkaren.
8. Tillbehör som inte är godkända av tillverkaren ska inte användas.

LISTA ÖVER DELAR (FIG. A)

1. Ett långt horisontellt rör, ca 120 cm långt
2. Ett kort horisontellt rör, ca 90 cm långt
3. Vertikalt rör, ca 62 cm långt
4. Topplänk
5. Övre hörnlänk
6. Bottenlänk med sugkopp
7. Överdrag

MONTERINGSANVISNING

1. Placera bottenlänkar (fig. 1) på stabilt yta. Se till att sugkoppar är vända mot golvet.
2. Fäll ut överdraget med botten nedåt och sätt sedan in de korta och långa horisontella rören i ärmarna på överdragets botten.
3. Anslut de korta och långa horisontella rören som är insatta i ärmarna i botten med de nedre anslutningarna (fig. 2).

Observera! Se till att metallfliken klickar på plats inuti anslutningen (fig. 6). En omväxlande rörelse med röret åt vänster och höger kan hjälpa till att styra det till rätt plats.

4. Anslut de 6 vertikala rören (fig. 3) som är insatta i överdragets sidohylsor med de nedre kopplingarna, och montera sedan de övre kopplingarna på dem (fig. 4).
5. Starta anslutning av de horisontella rören i den övre delen av ramen med de övre kopplingarna (fig. 5) från platserna i överdraget som har en dragkedja.

DEMONTERINGSANVISNING

Demontering av lekhagen bör startas från platserna i överdraget som har en dragkedja.

Öppna överdraget och ta ut rören från kopplingarna genom att klicka på knapparna som finns på de nedre och övre kopplingarna (fig. 6).

RENGÖRING

Överdraget kan tvättas i upp till 30°C i program för ömtåliga tyger, utan att centrifugera.

Foton är endast för referens, det verkliga produktutseendet kan skilja sig från det som presenteras på foton.

Kjære kunde!

Hvis du har kommentarer eller spørsmål angående det kjøpte produktet, vennligst kontakt oss: help@lionelo.com

Produsent:

BrandLine Group Sp. z o. o.
A. Kręglewskiego 1, 61-248 Poznań, Polen

Produktet er testet og samsvarer med standarden: EN 12227:2010.

VIKTIG! HOLD FOR FRAMTIDEN! ADVARSEL

1. **ADVARSEL!** Ikke plasser lekegrind i nærheten av åpen ild eller annen varmekilde.
2. **ADVARSEL!** Ikke bruk lekegrind uten basen.
3. **ADVARSEL!** Sørg for at lekegrind er helt utfoldet og alle låsemekanismer er låst før du legger barnet i lekegrind.
4. Produktet er beregnet på barn i alderen 0 – 48 måneder.
5. Ikke la noe ligge i lekegrind og ikke plasser lekegrind i nærheten av andre produkter som kan brukes som underlag eller utgjøre en kvelningsfare, for eksempel bånd, gardinsnorer, gardiner.
6. Alle monteringsdeler skal alltid være skikkelig strammet, skjøter bør kontrolleres regelmessig og etterstrammes om nødvendig.
7. Ikke bruk pennen hvis noen del er ødelagt, revet eller tapt, bruk kun produsentens reservedeler.
8. Ikke bruk tilbehør som ikke er anbefalt av produsenten.

DELELISTE (FIG. A)

1. Et langt horisontalt rør, ca 120 cm langt
2. Et kort horisontalt rør, ca 90 cm langt
3. Et vertikalt rør, ca 62 cm langt
4. Topplenke
5. Øvre hjørnekontakt
6. Bunnkobling med sugekopp

7. Lekegrindtrekk

INSTRUKS FOR MONTERING

1. Plasser de nedre koblingene (fig. 1) på en stabil overflate. Pass på at sugekoppene vender mot gulvet.
2. Brett ut dekselet med bunnen ned, og sett deretter de korte og lange horisontale rørene inn i hylsene på bunnen av dekselet.
3. Koble de korte og lange horisontale rørene inn i hylsene på bunnen av dekselet med de nedre koblingene (fig. 2).

Merk følgende! Pass på at metalltappen klikker på plass inne i kontakten (fig. 6). Å flytte røret til venstre og høyre vekselvis kan hjelpe med å lede det til riktig plassering.

4. Koble til 6 vertikale rør (fig. 3) satt inn i sidehylsene på dekselet med de nedre koblingene, og monter deretter de øvre koblingene på dem (fig. 4).
5. Forbind de horisontale rørene på den øvre delen av rammen med de øvre koblingene (fig. 5) start fra stedene i dekselet utstyrt med glidelås.

INSTRUKS FOR DEMONTERING

Demontering av lekegrind bør starte fra stedene i dekselet utstyrt med glidelås. Løsne glidelåsen på dekselet og fjern deretter rørene fra koblingene ved å trykke på utløserknappene på den nedre og øvre koblingen (fig. 6).

RENGJØRING

Trekket kan vaskes ved en temperatur på opptil 30 °C i programmer for ømfintlige stoffer, uten sentrifugering.

Bildene er kun for illustrasjonsformål, det faktiske utseendet til produktene kan avvike fra det som vises på bildene.

Kære Kunde!

Hvis du har nogle spørgsmål eller bemærkninger til det købte produkt, er du altid velkommen til at kontakte os: help@lionelo.com

Producent:

BrandLine Group Sp. z o. o.
A. Kręglewskiego 1, 61-248 Poznań, Polen

Produkt er afprøvet og stemmer overens med standarden: EN 12227:2010.

VIGTIGT! GEM TIL SENERE BRUG!

ADVARSEL

1. ADVARSEL! Kravlegården må ikke stilles i nærheden af åben ild eller anden varmekilde.
2. ADVARSEL! Brug ikke kravlegården uden bund.
3. ADVARSEL! Vær sikker, at kravlegården er foldet helt ud og alle låsemekanismer er låst, inden du sætter barnet ind i kravlegården.
4. Produktet er beregnet til børn i alderen 0+ – 48 måneder.
5. Efterlad aldrig noget i kravlegården og stil aldrig kravlegården tæt på et andet produkt, der er eller giver mulighed for fare for kvælning, fx bånd, gardinsnore, gardiner eller lignende.
6. Alle montageelementer skal altid være forsvarligt tilspændt, forbindelser skal tjekkes jævnligt og spændes efter behov.
7. Brug ikke kravlegården hvis en af delene er beskadiget, revet eller bortkommet, brug kun producentens reservedele.
8. Der må ikke bruges tilbehør, der ikke er anbefalet af producenten.

OVERSIGT OVER DELE (FIG. A)

1. Lang vandret rør med en længde på ca. 120 cm
2. Kort vandret rør med en længde på ca. 90 cm
3. Lodret rør med en længde på ca. 62 cm
4. Øverste samlestykke
5. Øverste hjørnesamlestykke

6. Nederste samlestykke med sugekop
7. Betræk til kravlegård

MONTERINGSVEJLEDNING

1. Placer de nederste samlestykker (fig. 1) på en stabil overflade. Vær sikker, at sugekopperne er rettet mod gulvet.
2. Fold betrækket ud således, at bunden er rettet nedad, og herefter skub de korte og lange vandrette rør ind i tunneler på betrækkets bund.
3. Forbind de korte og lange vandrette rør, der er skubbet ind i tunneler på betrækkets bund, med de nederste samlestykker (fig. 2).

Vigtigt! Vær sikker, at de udragende metalkanter er faldet på plads inde i samlestykket (fig. 6). Bevæg røret skiftevis til højre og venstre, det kan lette indføring af røret på plads.

4. Forbind de 6 lodrette rør (fig. 3), som er skubbet ind i betrækkets sidetunneler, med de nederste samlestykker og herefter påmonter de øverste samlestykker (fig. 4).
5. Forbindelser mellem de vandrette rør i stallets øverste del og de øverste samlestykker (fig. 5) bør begyndes fra de steder på betrækket, der er udrustet med lynlås.

AFMONTERINGSVEJLEDNING

Afmontering af kravlegården begyndes fra de steder på betrækket, der er udrustet med lynlås.

Lyn betrækket op og herefter tag rørene ud af samlestykkerne ved at trykke på frigørelsesknapper, som befinder sig på de øverste og nederste samlestykker (fig. 6).

RENGØRING

Betrækket kan vaskes ved en temperatur på op til 30°C på vaskeprogrammer til sarte tekstiler, uden centrifugering.

Billeder er kun vejledende, produkternes faktiske udseende kan afvige fra de viste billeder.

Hyvä Asiakkaamme!

Mikäli sinulla on kysyttävää tai huomautettavaa tähän tuotteeseen liittyen, ota meihin yhteyttä tähän osoitteeseen: help@lionelo.com

Valmistaja:

BrandLine Group Sp. z o. o.
A. Kręglewskiego 1, 61-248 Poznań, Puola

Tuote on testattu ja se on vaatimustenmukainen: EN 12227:2010.

TÄRKEÄÄ! SÄILYTÄ TULEVAISUUTTA VARTEN! VAROITUS

1. VAROITUS! Älä sijoita leikkikehää avotulen tai muun lämmönlähteen lähelle.
2. VAROITUS! Älä käytä kynää ilman alustaa.
3. VAROITUS! Varmista, että leikkikehä on täysin auki ja että kaikki lukitusmekanismit on lukittu, ennen kuin asetat lapsen leikkikehikkoon.
4. Tuote on tarkoitettu 0+ - 48 kuukauden ikäisille lapsille.
5. Älä jätä mitään leikkikehään äläkä sijoita leikkikehää minkään muun tuotteen lähelle, joka voi olla alustana tai aiheuttaa kuristumisvaaran, esim. nauhat, verhojen narut, verhot.
6. Kaikki kiinnitysosat on aina kiristettävä, liitokset on tarkistettava säännöllisesti ja tarvittaessa kiristettävä sopivasti.
7. Älä käytä leikkikehää, jos jokin osa on rikkoutunut, revennyt tai kadonnut, käytä vain valmistajan varaosia.
8. Älä käytä lisävarusteita, joita valmistaja ei ole suositellut.

OSIEN LISTA (KUVA A)

1. Pitkä vaakaputki noin 120 cm pitkä
2. Lyhyt vaakaputki noin 90 cm pitkä
3. Pystysuora putki noin 62 cm pitkä
4. Ylin liitin
5. Yläkulman liitin
6. Pohjaliitin imukupilla
7. Leikkikehän kansi

ASENNUSOHJEET:

1. Aseta alemmat liittimet (kuva 1) vakaalle alustalle. Varmista, että imukupit osoittavat kohti lattiaa.
2. Taita kansi auki pohja alaspäin ja työnnä lyhyt ja pitkä vaakaputki kansiosan pohjassa oleviin holkkeihin.
3. Yhdistä kannen alaosan holkkiin työnnetyt lyhyt ja pitkä vaakaputki alempiin liittimiin (kuva 2).

Huomio! Varmista, että metallikieleke on liukunut paikalleen liittimen sisään (kuva 6). Jos putkea liikutetaan vuorotellen vasemmalle ja oikealle, se on helpompi saada oikeaan paikkaan.

4. liitä 6 ystysuoraa putkea (kuva 3), jotka on työnnetty kannen sivuholkkiin, alempiin liittimiin ja kiinnitä sitten ylemmät liittimet (kuva 4) niihin.
5. Aloita yläkehysten vaakaputkien liittäminen yläliittimiin (kuva 5) kannen vetoketjullisista kohdista.

PURKAMISOHJEET

Leikkikihän purkaminen on aloitettava kannen vetoketjullisista osista.

Avaa kansi ja irrota putket liittimistä painamalla alemmassa ja ylemmässä liittimessä olevia vapautuspainikkeita (kuva 6).

PUHDISTUS

Päällinen voidaan pestä enintään 30°C: n lämpötilassa hienopesuohjelmilla ilman linkousta.

Kuvat ovat vain havainnollistavia, tuotteiden todellinen ulkonäkö voi poiketa kuvissa esitetystä.

Szczegółowe warunki gwarancji dostępne są na stronie:
Detailed warranty conditions are available on the website:
Detaillierte Garantiebedingungen finden Sie auf der Website:
Подробные условия гарантии доступны на сайте:
Le condizioni di garanzia dettagliate sono disponibili sul sito web:
Les conditions de garantie détaillées sont disponibles sur le site:
Las condiciones de garantía detalladas están disponibles en el sitio web:
Gedetailleerde garantievoorwaarden zijn beschikbaar op de website:
Íšsamias garantijos sąlygas rasite svetainėje:
Podrobné záruční podmíanky jsou k dispozici na webových stránkách:
A részletes garanciális feltételek elérhetők a weboldalon:
Condiții detaliate de garanție sunt disponibile pe site:
Detaljerede garantivillkor finns tillgängliga på hemsidan:
Detaljerte garantibetingelser er tilgjengelige på hjemmesiden:
Detajerede garantibetingelser kan ses på hjemmesiden:
Yksityiskohtaiset takuehdot on luettavissa verkkosivuilla:

www.lionelo.com

lionelo

www.lionelo.com