



User manual
Instrukcja obsługi
Bedienungsanleitung
Инструкция по эксплуатации
Manuale d'uso
Manuel de l'Utilisateur

Manual de usuario
Handleiding
Naudojimo instrukcija
Návod k obsluze
Használati utasítás
Manual utilizare

Haari

Three wheeler bike

Rowerek trójkołowy

Dreirad

Трёхколесный велосипед

Triciclo

Vélo à trois roues

Triciclo

Driewiel fiets

Triratukas

Tříkolka

Háromkerékű

Tricicleta



www.lionelo.com



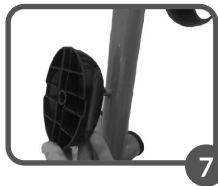
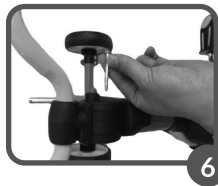
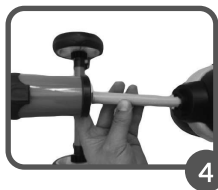
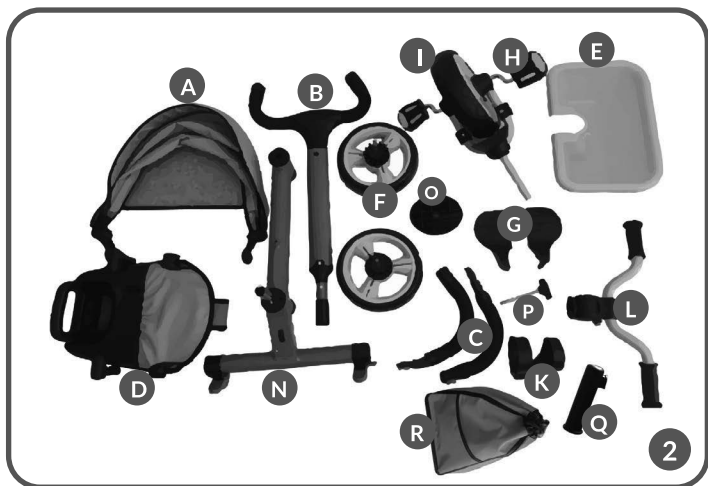

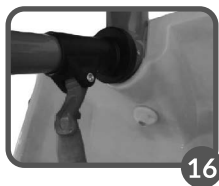
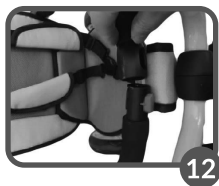
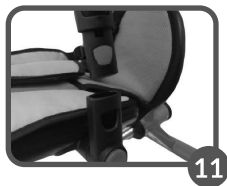

Dear Customer!

In case of any questions or comments on the purchased product, please contact us: help@lionelo.com

Producer:

BrandLine Group Sp. z o. o.
ul. A. Kręglewskiego 1, 61-248 Poznań, Poland

Warnings!

Note! Keep this manual for future reference.

- Maximum child weight: 25 kg
- The product is intended for children aged 1,5-5.
- Never leave your child unattended.
- Before you use the product, make sure all locking mechanisms have been locked.
- To avoid injuries, make sure your child is away when you assemble or disassemble the product.
- Do not let your child play with this product.
- Check if saddle fixing elements have been properly attached before you use them.
- This product is not intended for running or roller-skating.
- A failure to follow the procedures included in this manual may lead to serious bodily injuries.
- If the tricycle is somehow damaged, stop using it immediately and contact the seller.
- Do not let your child stand up when being in the tricycle.
- The child must always be secured with belts.
- The product is intended for one child only.
- It is permissible to use spare parts supplied by the manufacturer only.
- The accessories not approved by the manufacturer should not be used.
- All tricycle components must be checked regularly to make sure they are operational.
- Do not hang or put any heavy items on the tricycle frame as it may cause it to fall down and injure the child.
- When putting the child in or taking it out, the brake must be locked.

- The product must be kept away from fire and sources of heat.
- The maximum shopping basket capacity is 1kg
- The product should be used on a straight road away from traffic.
- Smaller children may use the tricycle only if accompanied by an adult.
- Be careful when using the bicycle. The child should be trained to use the bicycle and have skills to effectively avoid falling, collision and injury to the child or other people.
- Brake by stopping pedaling.

Description (1, 2):

- | | |
|-------------------------|---|
| A. peak | K. cup holder |
| B. parent handle | L. steering wheel |
| C. bail | M. steering wheel handle |
| D. seat | N. frame |
| E. basket | O. seat base |
| F. rear wheel | P. seat pin |
| G. footrest | Q. securing element on the back of the frame |
| H. pedal | R. bag |
| I. front wheel | |
| J. fender | |

How to assemble the tricycle

1. Assemble rear wheels in dedicated spots at the back of the frame. If you can hear a „click”, it means they have been fixed properly. Make sure the wheels are secured properly – try to push them out (Fig. 4).
2. Slide the front wheel into the front of the frame (Fig. 4), then put the steering wheel on the protruding stem and tighten it with a screwdriver (Fig. 5, 6).
3. Fix the mug holder at the front of the frame. Place the saddle on the frame – pull a metal shank through it.
4. Screw in the shank on the other side of the frame with the use of black nut (Fig. 9).
5. Place the seat base on the frame (fig. 7) Put the belt cushion through a bow and join it together (Fig. 8, 9).
6. Fix the sunshade on the saddle brackets which stick out on both sides. In order to adjust the inclination of the sunshade, pull evenly the brackets to

the outside and set the inclination angle. Make sure that the button on the back of the seat is latched and the backrest is locked (Fig. 11-13).

7. Insert the parent's handle into the corresponding place on the frame and secure it with the red button (Fig. 15, 16). Put on the basket (fig. 14)
8. Put the footrests on the right places on both sides of the fork (Fig. 17)

Handle height adjustment

Adjust the height of the parent's handle by pressing the clips on its parent frame and moving the handle in the desired direction. A 3-step adjustment of 91 - 107 cm is possible.

Locking the rear wheels

Depress the brake feet on both wheels to lock the rear wheels. Move it down to lock the wheel or up to unlock it. Both brakes work independently of each other.

How to lock pedals – free wheel function

The three-wheeled bike has a free wheel function. When using this function, the child can pedal regardless of the speed of the bike.

To set this configuration, switch the lever on the side of the wheel. If you want the movement of pedals to lead to movement of wheel, switch this lever again.

If your child uses a tricycle alone, make sure that the freewheel function is disabled.

How to disassemble the tricycle

To assemble the device:

1. Unscrew the seat at the bottom of the frame and remove it with the base.
2. Remove the screw that secures the handlebar to the frame. Disassemble the steering wheel and slide off the front wheel.
3. Unhook the headband using the button on the side.
4. Disconnect both rear wheels (each has a silver lock button that must be released first).
5. Unlock the parent handle lock (red button at the bottom) and pull it out.
6. Remove the footrest and cup holder.

For transport purposes, lower the tricycle steering wheel by pushing the red button, then fold the seat backrest and secure it with the railing by closing it above the backrest.

How to clean and maintain

- Check the tricycle and take care of its technical condition on a regular basis so that it does not pose a threat to your child.
- Wash the tricycle with a soft cloth. Do not immerse the tricycle in water and do not pour water on it to clean it.
- Regularly check the tricycle for loose items or damaged parts. It is forbidden to use the tricycle if its parts are defective.
- Fabric cover might be machine – washed (max 30°C).
- You can apply oil on tricycle linking elements (e.g. frame, handlebar hinges).

The pictures are for reference only. The real design of the products may differ from the pictures presented.

PL

Drogi Kliencie!

Jeśli masz jakiegokolwiek uwagi lub pytania do zakupionego produktu, skontaktuj się z nami: help@lionelo.com

Producent:

BrandLine Group Sp. z o. o.
ul. A. Kręglewskiego 1, 61-248 Poznań, Polska

Ostrzeżenia!

Uwaga! Zachowaj tę instrukcję na przyszłość.

- Maksymalna waga dziecka: 25 kg.
- Produkt przeznaczony jest dla dzieci od 1,5 do 5 lat.
- Nigdy nie zostawiaj swojego dziecka bez opieki.
- Przed użyciem upewnij się, czy wszystkie mechanizmy blokujące są zablokowane.

- Aby uniknąć obrażeń, upewnij się, czy twoje dziecko jest odsunięte kiedy rozkłada się lub składa niniejszy wyrób.
- Nie pozwalaj dziecku bawić się niniejszym produktem.
- Sprawdź, czy elementy mocujące siedzisko są prawidłowo załączone przed użyciem.
- Niniejszy wyrób nie jest odpowiedni do biegania ani jazdy na rolkach.
- Nieprzestrzeganie procedur zawartych w niniejszej instrukcji użytkowania może doprowadzić do poważnych uszkodzeń ciała dziecka.
- Jeżeli rowerek jest w jakikolwiek sposób uszkodzony, należy niezwłocznie zaprzestać jego użytkowania oraz skontaktować się ze sprzedawcą.
- Nie wolno pozwalać dziecku na wstawanie podczas przebywania w rowerku.
- Dziecko musi być zawsze zabezpieczone pasami.
- Rowerek trójkołowy przeznaczony jest do użytku przez jedno dziecko.
- Dozwolone jest używanie części zamiennych dostarczonych wyłącznie przez producenta.
- Akcesoria, które nie są zaakceptowane przez producenta, nie powinny być użytkowane.
- Wszystkie części rowerka powinny być regularnie sprawdzane w celu upewnienia się, że funkcjonują prawidłowo.
- Nie zawieszaj ani nie kładź żadnych ciężkich przedmiotów na poręczy rowerka - może to doprowadzić do jego wywrócenia i zranienia dziecka.
- Podczas wkładania / wyjmowania dziecka do/z rowerka hamulec musi być zablokowany.
- Produkt należy trzymać z dala od ognia i źródeł ciepła.
- Maksymalna ładowność kosza na zakupy wynosi 1 kg.
- Produktu należy używać na prostej drodze, z dala od ruchu ulicznego.
- Mniejsze dzieci mogą korzystać z trójkołowca wyłącznie pod opieką osoby dorosłej.
- Podczas używania rowerka należy zachować ostrożność. Dziecko powinno być przeszkolone w korzystaniu z rowerka i posiadać umiejętności pomagające skutecznie uniknąć upadku, kolizji i obrażeń u dziecka lub innych osób.
- Hamować należy poprzez zastopowanie pedałowania.

Opis (1,2):

- | | | | |
|----|--------------------|----|---|
| A. | daszek | K. | uchwyt na kubek |
| B. | uchwyt dla rodzica | L. | kierownica |
| C. | pałąk | M. | rączki kierownicy |
| D. | siedzisko | N. | rama |
| E. | koszyk | O. | podstawa siedziska |
| F. | tylne koło | P. | trzczeń siedziska |
| G. | podnóżek | Q. | element zabezpieczający na tylną część ramy |
| H. | pedał | R. | torba |
| I. | przednie koło | | |
| J. | błotnik | | |

Montaż trójkołowca

1. Zamontuj tylne koła w dedykowanych im miejscach na tylnej części ramy. Słyszalne „kliknięcie” będzie oznaczało poprawne ich zagnieżdżenie. Upewnij się, że koła są poprawnie zamocowane – spróbuj je wysunąć (rys. 4).
2. Wsuń przednie koło w przednią część stelaża (rys. 4), następnie nałóż na wystający trzczeń kierownicy i dokręć ją przy pomocy śrubokrętu (rys. 5, 6).
3. Zamontuj uchwyt na kubek z przodu ramy.
4. Umieść podstawę siedziska na ramie (rys. 7). Umieść siedzisko na ramie – przetóż przez nią wystający, metalowy trzczeń (rys. 9).
5. Dokręć trzczeń z drugiej strony ramy za pomocą czarnej nakrętki. Upewnij się, że przycisk z tyłu siedziska jest zatrzaśnięty a oparcie dzięki temu zablokowane (rys. 8,10).
6. Przetóż poduszkę od pasów przez pałąk i go złącz. Zamontuj daszek na wspornikach siedziska, wystających z obu jego stron. W celu regulacji pochylenia daszku pociągnij równomiernie wsporniki w kierunku zewnętrznym i ustaw kąt pochylenia (rys. 11-13).
7. Włóż uchwyt dla rodzica w odpowiadające mu miejsce na ramie po czym go zabezpiecz przy pomocy czerwonego przycisku (rys. 15, 16). Nałóż koszyk (rys. 14).
8. Nałóż podnóżki w odpowiednie miejsca po obu stronach widelca (rys. 17).

Regulacja wysokości rączki

Wyreguluj wysokość uchwytu dla rodzica poprzez wciśnięcie klipsów na jego

ramie i przesunięcie uchwytu w pożądanym kierunku. Możliwa jest 3 - stopniowa regulacja w zakresie 91 – 107 cm.

Blokowanie tylnych kół

Aby zablokować tylne koła, wciśnij stopy hamulca znajdujące się przy obu kołach. Przesuń je w dół aby zablokować koło lub w górę, by je odblokować. Oba hamulce działają niezależnie od siebie.

Blokowanie pedałów – funkcja wolnego koła

Rowerek trójkołowy posiada funkcję wolnego koła. Podczas korzystania z tej funkcji dziecko może pedałować niezależnie od prędkości trójkołowca.

Aby ustawić tę konfigurację przesuń dźwignię z boku koła. Jeśli chcesz, aby ruch pedałów powodował ruch koła, przesuń tę dźwignię ponownie.

Jeśli dziecko korzysta samodzielnie z rowerka trójkołowego, dopilnuj by funkcja wolnego koła była nieaktywna.

Demontaż trójkołowca

W celu złożenia urządzenia:

1. Rozkręć siedzisko u spodu ramy i je zdejmij wraz z podstawą.
2. Wykręć śrubę mocującą kierownicę z ramą. Rozmontuj kierownicę i zsuń przednie koło.
3. Odepnij pałąk za pomocą umieszczonego u boku przycisku.
4. Odłącz oba tylne koła (każde z nich ma srebrny przycisk blokady który należy wpierv zwolnić).
5. Odbezpiecz blokadę uchwytu dla rodzica (czerwony przycisk u spodu i wyciągnij go).
6. Zdejmij podnózek i uchwyt na kubek.

W celach transportowych opuść kierownicę trójkołowca wciskając czerwony przycisk, następnie złóż oparcie siedziska i zabezpiecz je barierką zapinając ją powyżej oparcia.

Czyszczenie i konserwacja

- Należy regularnie sprawdzać rowerek i dbać o jego stan techniczny aby nie stwarzał zagrożenia dla dziecka.
- Rowerek należy przemywać miękką ściereczką. Nie zamaczaj rowerka w wodzie

i nie polewaj go wodą w celu wyczyszczenia.

- Regularnie sprawdzaj rowerek w poszukiwaniu niedokręconych elementów lub uszkodzonych części. Nie wolno używać rowerka z wadliwymi częściami.
- Elementy materiałowe można prać w pralce w temperaturze do 30°C.
- Można nakładać olej na elementy łączące rowerka (np. na jego ramę, zawiasy kierownicy).

Zdjęcia mają charakter poglądowy, rzeczywisty wygląd produktów może różnić się od prezentowanego na zdjęciach.

DE

Sehr geehrter Kunde!

Sollen Sie irgendwelche Anmerkungen oder Fragen zu dem gekauften Produkt haben, nehmen Sie Kontakt mit uns auf: help@lionelo.com

Hersteller:

BrandLine Group Sp. z o. o.
ul. A. Kręglewskiego 1, 61-248 Poznań, Polen

Warnungshinweise!

Achtung! Bewahren Sie diese Bedienungsanleitung für spätere Nutzung auf.

- Maximales Kindergewicht: 25 kg.
- Das Produkt ist für die Kinder im Alter von 1,5 bis zu 5 Jahren bestimmt.
- Niemals lassen Sie das Kind unbeaufsichtigt.
- Vor dem Gebrauch prüfen Sie, ob alle Verriegelungsmechanismen verriegelt sind.
- Um die Verletzungen zu vermeiden, prüfen Sie, ob Ihr Kind sich nicht gleich in der Nähe befindet, wenn dieses Produkt aufgestellt oder zusammengeklappt wird.

- Erlauben Sie dem Kind, nicht mit diesem Produkt zu spielen.
- Vor dem Gebrauch prüfen Sie, ob die Befestigungselemente richtig verbunden sind.
- Dieses Produkt ist nicht Laufen oder Rollschuhlaufen bestimmt ist.
- Nichtbeachtung der Hinweise dieser Bedienungsanleitung kann zu schweren Verletzungen des Körpers des Kindes führen.
- Wenn das Dreirad defekt ist, bitte sofort seine Benutzung aufhören und Kontakt mit dem Hersteller aufnehmen.
- Bitte dem Kind nicht erlauben, auf dem Fahrrad zu stehen, wenn es sich im Rad befindet.
- Das Kind muss immer mit den Sicherheitsgurten geschnallt werden.
- Dreirad ist für die Nutzung durch ein Kind bestimmt.
- Es ist zu empfehlen, nur die durch den Hersteller gelieferten Ersatzteile zu benutzen.
- Das Zubehör, das durch den Hersteller nicht zugelassen sind, sollen nicht benutzt werden.
- Alle Elemente des Dreirads soll man regelmäßig kontrollieren, um zu prüfen, ob es richtig funktioniert.
- Bitte keine schwere Gegenstände auf der Lehne des Dreirads hängen oder legen – das kann zum Umkippen oder Verletzung des Kindes führen.
- Wenn Sie das Kind im Dreirad platzieren, muss die Bremse verriegelt sein.
- Das Produkt soll weit vom Feuer und Wärmequellen aufbewahrt werden.
- Maximale Ladekapazität des Einkaufskorbs beträgt 1 kg
- Das Produkt sollte auf einer geraden Straße außerhalb des Verkehrs verwendet werden.
- Kleinere Kinder dürfen das Dreirad nur in Begleitung eines Erwachsenen benutzen.
- Seien Sie vorsichtig, wenn Sie das Fahrrad benutzen. Das Kind sollte im Umgang mit dem Fahrrad geschult sein und über die Fähigkeiten verfügen, Stürze, Kollisionen und Verletzungen des Kindes oder anderer Personen wirksam zu vermeiden.
- Bremsen Sie durch Anhalten des Tretens.

Beschreibung (1,2):

- | | |
|--------------------------|--|
| A. Spitze | K. Becherhalter |
| B. übergeordnetes Handle | L. Lenkrad |
| C. Kaution | M. Lenkradgriff |
| D. Sitz | N. Rahmen |
| E. Korb | O. Sitzfläche |
| F. Hinterrad | P. Sitzstift |
| G. Fußstütze | Q. Sicherungselement auf der Rückseite des Rahmens |
| H. Pedal | R. Beutel |
| I. Vorderrad | |
| J. Kotflügel | |

Montage des Dreirads

1. Installieren Sie die Hinterräder an den dafür vorgesehenen Stellen auf der Rückseite des Rahmens. Ein hörbares Klicken bedeutet, dass sie korrekt verschachtelt sind. Stellen Sie sicher, dass die Räder richtig befestigt sind - versuchen Sie, sie herauszuziehen (Abb. 4).
2. Schieben Sie das Vorderrad in die Vorderseite des Rahmens (Abb. 4), setzen Sie das Lenkrad auf die hervorstehende Spindel und ziehen Sie es mit einem Schraubendreher fest (Abb. 5, 6).
3. Montieren Sie den Getränkehalter an der Vorderseite des Rahmens.
4. Setzen Sie die Sitzfläche auf den Rahmen (Abb. 7). Platzieren Sie den Sitz auf dem Rahmen und stecken Sie einen hervorstehenden Metallstift hinein (Abb. 9).
5. Ziehen Sie die Spindel auf der anderen Seite des Rahmens mit einer schwarzen Mutter fest. Stellen Sie sicher, dass der Knopf auf der Rückseite des Sitzes eingerastet und die Rückenlehne verriegelt ist (Abb. 8,10).
6. Führen Sie das Kissen von den Trägern durch das Kopfband und die Anschlüsse. Montieren Sie das Dach auf die von beiden Seiten abstehenden Sitzstützen. Ziehen Sie zum Einstellen der Dachneigung die Halterungen gleichmäßig nach außen und stellen Sie die Neigung ein (Abb. 11-13).
7. Stecken Sie den Griff des Elternteils in die entsprechende Stelle am Rahmen und sichern Sie ihn mit dem roten Knopf (Abb. 15, 16). Setzen Sie den Korb auf (Abb. 14).
8. Bringen Sie die Fußstützen an den richtigen Stellen auf beiden Seiten der Gabel an (Abb. 17).

Verstellung der Höhe des Griffs

Passen Sie die Höhe des übergeordneten Griffs an, indem Sie auf die Clips am übergeordneten Rahmen drücken und den Griff in die gewünschte Richtung bewegen. Eine 3-stufige Verstellung von 91 - 107 cm ist möglich.

Blockieren der Hinterräder

Um die Hinterräder zu blockieren, drücken Sie die Füße der Bremse, die sich an beiden Rädern befinden. Schieben Sie diese nach unten, um das Rad zu blockieren oder nach oben, um diese zu entriegeln. Die beiden Bremsen funktionieren unabhängig voneinander.

Pedale blockieren – Funktion des freien Rads

Das Dreirad hat die Funktion des freien Rads. Dank dieser Funktion kann das Kind unabhängig von der Geschwindigkeit des Dreirads weiter in die Pedale treten. Um diese Konfiguration einzustellen, verschieben Sie den Hebel seitlich des Rads. Wenn Sie wollen, dass die Bewegung der Pedale die Bewegung des Rads verursacht, verschieben Sie den Hebel nochmals.

Wenn das Kind nur ein Dreirad benutzt, stellen Sie sicher, dass die Freilauffunktion deaktiviert ist.

Demontage des Dreirads

So montieren Sie das Gerät:

1. Schrauben Sie den Sitz an der Unterseite des Rahmens ab und entfernen Sie ihn mit der Basis.
2. Entfernen Sie die Schraube, mit der der Lenker am Rahmen befestigt ist. Zerlegen Sie das Lenkrad und schieben Sie das Vorderrad ab.
3. Hängen Sie das Kopfband mit dem Knopf an der Seite aus.
4. Trennen Sie beide Hinterräder (jedes hat einen silbernen Verriegelungsknopf, der zuerst losgelassen werden muss).
5. Entriegeln Sie die Verriegelung des Elterngriffs (roter Knopf unten) und ziehen Sie sie heraus.
6. Entfernen Sie die Fußstütze und den Getränkehalter.

Zum Transport das Dreiradlenkrad durch Drücken des roten Knopfes absenken, dann die Sitzlehne umklappen und durch Schließen über der Rückenlehne mit dem Geländer sichern.

Reinigung und Instandhaltung

- Bitte das Dreirad regelmäßig prüfen und sich um seinen technischen Zustand kümmern, um es nicht gefährlich für Ihr Kind sein.
- Das Dreirad bitte mit einem feuchten Tuch abwischen. Tauchen Sie es nicht im Wasser ein und begießen Sie es nicht mit Wasser, um es zu reinigen.
- Bitte das Dreirad regelmäßig hinsichtlich der losen Elementen oder defekten Teilen prüfen. Bitte das Dreirad nicht mit defekten Teilen benutzen.
- Man kann die Verbindungselemente des Dreirads mit Öl schmieren (z.B. sein Rahmen, Scharnier des Lenkers).
- Materialelemente können in einer Waschmaschine bei bis zu 30° C gewaschen werden.

Die Fotos sind anschaulich, das tatsächliche Aussehen der Produkte kann von den gezeigten Fotos abweichen.

RU

Дорогой клиент!

Если у вас есть какие-либо замечания или вопросы о приобретенном продукте, пожалуйста, свяжитесь с нами: help@lionelo.com

Производитель:

BrandLine Group Sp. из о. о.

ул. А. Крęglewskiego 1, 61-248 Познань, Польша

Предупреждения!

Внимание! Сохраните эту инструкцию для дальнейшего использования.

- Максимальный вес ребенка: 25 кг
- Продукт предназначен для детей в возрасте от 1,5 года до 5 лет.
- Никогда не оставляйте своего ребенка без присмотра.

- Перед использованием убедитесь, что все блокирующие механизмы заблокированы.
- Чтобы избежать травм, убедитесь, что ваш ребенок отодвинут при раскладывании или складывании настоящего изделия.
- Не позволяйте вашему ребенку играть с настоящим изделием.
- Проверьте правильность соединения элементов крепления сиденья перед использованием.
- Настоящее изделие не подходит для бега или катания на роликах.
- Несоблюдение процедур, изложенных в настоящей инструкции по эксплуатации, может привести к причинению серьезных травм ребенку.
- Если велосипед каким-либо образом поврежден, немедленно прекратите его использование и обратитесь к продавцу.
- Не позволяйте ребенку вставать во время нахождения на велосипеде.
- Ребенок всегда должен быть пристегнут ремнями.
- Трехколесный велосипед предназначена для использования одним ребенком.
- Допускается использование запасных частей, поставляемых исключительно производителем.
- Не следует использовать аксессуары, не одобренные производителем.
- Все части велосипеда следует регулярно проверять, чтобы убедиться в их правильном функционировании.
- Не вешайте и не кладите тяжелые предметы на поручни велосипеда - это может привести к его опрокидыванию и травмированию вашего ребенка.
- При помещении / извлечении ребенка в / из велосипеда тормоз должен быть заблокирован.
- Храните изделие вдали от источников огня и тепла.
- Максимальная грузоподъемность корзины для покупок составляет 1 кг
- Продукт следует использовать на прямой дороге вдали от дорожного движения.
- Маленькие дети могут использовать трехколесный велосипед только в сопровождении взрослых.
- Будьте осторожны при использовании велосипеда. Ребенок должен быть обучен пользоваться велосипедом и иметь навыки, позволяющие эффективно избегать падений, столкновений и травм ребенка или других людей.
- Тормозите путем остановки педалей.

Описание (1,2):

- | | | | |
|----|-------------------------|----|--|
| A. | пик | K. | подстаканник |
| B. | родительский дескриптор | L. | руль |
| C. | порука | M. | ручка рулевого колеса |
| D. | сиденье | N. | рамка |
| E. | корзина | O. | основание сиденья |
| F. | заднее колесо | P. | штифт |
| G. | подставка для ног | Q. | крепёжный элемент на задней части рамы |
| H. | педаль | R. | сумка |
| I. | переднее колесо | | |
| J. | крыло | | |

Сборка трехколесного велосипеда

1. Соберите задние колеса в специально отведенных местах на задней части рамы. Если вы слышите «щелчок», это означает, что они были исправлены правильно. Убедитесь, что колеса надежно закреплены - попробуйте их вытолкнуть (рис. 4).
2. Вставьте переднее колесо в переднюю часть рамы (рис. 4), затем наденьте рулевое колесо на выступающий шток и затяните его отверткой (рис. 5, 6).
3. Закрепите держатель кружки в передней части рамы. Установите седло на раму - протяните через него металлический стержень.
4. Вверните хвостовик с другой стороны рамы с помощью черного ореха (рис. 9).
5. Поместите основание сиденья на раму (рис. 7). Проденьте подушку ремня через нос и соедините ее (рис. 8,10).
6. Закрепите солнцезащитный козырек на кронштейнах седла, которые торчат с обеих сторон. Чтобы отрегулировать угол наклона зонтика, равномерно потяните кронштейны наружу и установите угол наклона. Убедитесь, что кнопка на спинке сиденья зафиксирована, а спинка заблокирована (рис. 11-13).
7. Вставьте ручку родителя в соответствующее место на раме и закрепите ее красной кнопкой (Рис. 15, 16). Положите на корзину (рис. 14)
8. Положите подножки в нужных местах с обеих сторон вилки (рис. 17)

Регулирование высоты ручки

Отрегулируйте высоту ручки родителя, нажав на зажимы на родительской рамке и переместив ручку в нужном направлении. Возможна 3-х ступенчатая регулировка 91 - 107 см.

Блокировка задних колес

Чтобы заблокировать задние колеса, нажмите тормозные ножки на обоих колесах. Переместите их вниз, чтобы заблокировать колесо, или вверх, чтобы разблокировать его. Оба тормоза работают независимо друг от друга.

Блокировка педалей - функция свободного колеса

Трехколесный велосипед имеет функцию свободного колеса. При использовании этой функции ребенок может крутить педали независимо от скорости трехколесного велосипеда.

Чтобы установить эту конфигурацию, переместите рычаг на боковой стороне колеса. Если вы хотите, чтобы педали двигали колесо, снова переместите рычаг. Если ваш ребенок самостоятельно пользуется трехколесным велосипедом, убедитесь, что функция свободного хода отключена.

Демонтаж трехколесного велосипеда

Для сборки устройства:

1. Открутите сиденье в нижней части рамы и снимите его вместе с основанием.
2. Удалите винт, который крепит руль к раме. Разберите рулевое колесо и сдвиньте переднее колесо.
3. Снимите оголовье с помощью кнопки сбоку.
4. Отсоедините оба задних колеса (каждое имеет серебряную кнопку блокировки, которая должна быть отпущена первой).
5. Разблокируйте фиксатор родительской ручки (красная кнопка внизу) и вытащите его.
6. Снимите подставку для ног и подстаканник.

Для транспортировки опустите трехколесное рулевое колесо, нажав красную кнопку, затем сложите спинку сиденья и закрепите ее с помощью перил, закрыв ее над спинкой.

Чистка и обслуживание

- Регулярно проверяйте велосипед и следите за его техническим состоянием, чтобы он не представлял угрозы для ребенка.
- Велосипед следует промывать мягкой тряпочкой. Не погружайте велосипед в воду и не поливайте его водой в целях чистки.
- Регулярно проверяйте велосипед на предмет недокрученных или поврежденных деталей. Не используйте велосипед с неисправными деталями.
- Можно наносить масло на соединительные элементы велосипеда (например, на раму, шарниры руля).
- Материал элементов можно стирать в стиральной машине до 30°C.

Изображения имеют иллюстративный характер, фактический внешний вид изделий может отличаться от представленного на фотографиях.

IT

Gentile Cliente!

JIn caso di un qualsiasi commento o domanda sul prodotto acquistato, non esitate a contattarci: help@lionelo.com

Produttore:

BrandLine Group Sp. z o. o.

ul. A. Kręglewskiego 1, 61-248 Poznań, Polonia

Avvertimenti!

Nota! Conservare questa istruzione per futuri riferenze.

- Peso massimo del bambino: 25 kg
- Il prodotto è destinato ai bambini da 1,5 a 5 anni.
- Non lasciare mai il bambino incustodito.

- Assicurarsi che tutti i meccanismi di bloccaggio siano bloccati prima dell'uso.
- Per evitare lesioni, assicurarsi che il bambino venga allontanato quando il prodotto viene aperto o piegato.
- Non lasciare che il bambino giochi con questo prodotto.
- Controllare che i supporti del sedile siano correttamente innestati prima dell'uso.
- Questo prodotto non è adatto alla corsa o al pattinaggio a rotelle.
- La mancata osservanza delle procedure descritte nelle presenti istruzioni per l'uso può causare gravi lesioni al bambino.
- Se la vostra bicicletta è in qualche modo danneggiata, smettete immediatamente di usarla e contattate il vostro rivenditore.
- Non permettere al bambino di alzarsi in piedi mentre è in bicicletta.
- Il bambino deve essere sempre assicurato con una cintura di sicurezza.
- Il triciclo è progettato per essere utilizzato da un solo bambino.
- È consentito l'uso di parti di ricambio fornite esclusivamente dal produttore.
- Gli accessori non accettati dal produttore non devono essere utilizzati.
- Tutte le parti della bicicletta devono essere controllate regolarmente per accertarsi che funzionino correttamente.
- Non appendere o appoggiare oggetti pesanti sulla ringhiera della bicicletta - questo potrebbe causare il ribaltamento della bicicletta e ferire il bambino.
- Il freno deve essere bloccato durante l'inserimento/rimozione del bambino nella/sulla bicicletta.
- Tenere il prodotto lontano da fiamme e fonti di calore.
- La portata massima del cestino della spesa è di 1kg.
- Il prodotto deve essere utilizzato su una strada diritta lontano dal traffico.
- I bambini più piccoli possono usare il triciclo solo se accompagnati da un adulto.
- Fare attenzione quando si usa la bicicletta. Il bambino deve essere addestrato all'uso della bicicletta e deve avere abilità per evitare efficacemente cadute, collisioni e lesioni al bambino o ad altre persone.
- Frena fermando la pedalata.

Descrizione (1,2):

- | | |
|----------------------|--|
| A. picco | K. portabicchieri |
| B. maniglia genitore | L. volante |
| C. cauzione | M. maniglia del volante |
| D. posto a sedere | N. telaio |
| E. cestino | O. base del sedile |
| F. ruota posteriore | P. perno del sedile |
| G. poggiapiedi | Q. un elemento di fissaggio per la parte posteriore del telaio |
| H. pedale | R. borsa |
| I. ruota anteriore | |
| J. parafango | |

Montaggio del triciclo

1. Montare le ruote posteriori in punti dedicati sul retro del telaio. Se riesci a sentire un "clic", significa che sono stati corretti correttamente. Assicurati che le ruote siano ben fissate - prova a spingerle fuori (Fig. 4).
2. Far scorrere la ruota anteriore nella parte anteriore del telaio (Fig. 4), quindi posizionare il volante sullo stelo sporgente e serrarlo con un cacciavite (Fig. 5, 6).
3. Fissare il portalattine nella parte anteriore del telaio. Posizionare la sella sul telaio - tirare un gambo di metallo attraverso di esso.
4. Avvitare il gambo sull'altro lato del telaio con l'uso di un dado nero.
5. Posizionare la base del sedile sul telaio (fig. 7) Mettere il cuscino della cintura attraverso un arco e unirlo (Fig. 9).
6. Fissare l'ombrellone sulle staffe della sella che sporgono su entrambi i lati. Per regolare l'inclinazione dell'ombrellone, tirare uniformemente le staffe verso l'esterno e impostare l'angolo di inclinazione. Accertarsi che il pulsante sul retro del sedile sia bloccato e che lo schienale sia bloccato (Fig. 11-13).
7. Inserisci la maniglia del genitore nella posizione corrispondente sul telaio e fissala con il pulsante rosso (Fig. 15, 16). Metti sul cestino (fig. 14)
8. Posizionare i poggiapiedi nei punti giusti su entrambi i lati della forcella (Fig. 17).

Regolazione dell'altezza del maniglione di spinta

Regola l'altezza della maniglia del genitore premendo le clip sul telaio del genitore

e spostando la maniglia nella direzione desiderata. È possibile una regolazione in 3 fasi di 91 - 107 cm.

Blocco delle ruote posteriori

Per bloccare le ruote posteriori, premere i piedini dei freni su entrambe le ruote. Spostarli verso il basso per bloccare la ruota o verso l'alto per sbloccarla. Entrambi i freni funzionano indipendentemente l'uno dall'altro.

Bloccaggio dei pedali – funzione di ruota libera

Un triciclo a tre ruote ha una funzione di ruota libera. Quando si utilizza questa funzione, il bambino può pedalare indipendentemente dalla velocità del triciclo. Per impostare questa configurazione, spostare la leva sul lato della ruota. Se si desidera che il movimento dei pedali metta in moto la ruota, spostare di nuovo la leva.

Se il bambino usa un triciclo da solo, assicurarsi che la funzione di sblocco ruote sia disabilitata.

Smontaggio del triciclo

Per assemblare il dispositivo:

1. Svitare il sedile nella parte inferiore del telaio e rimuoverlo con la base.
2. Rimuovere la vite che fissa il manubrio al telaio. Smontare il volante e sfilare dalla ruota anteriore.
3. Sganciare la fascia usando il pulsante sul lato.
4. Scollegare entrambe le ruote posteriori (ognuna ha un pulsante di blocco d'argento che deve essere rilasciato per primo).
5. Sblocca il blocco maniglia genitore (pulsante rosso in basso) ed estrailo.
6. Rimuovere il poggiapiedi e il portallattine.

Ai fini del trasporto, abbassare il volante del triciclo premendo il pulsante rosso, quindi piegare lo schienale del sedile e fissarlo con la ringhiera chiudendolo sopra lo schienale.

Pulizia e manutenzione

- Occorre controllare regolarmente la bicicletta e prendere cura delle sue condizioni tecniche in modo che non rappresenti un rischio per il bambino. Lavare la bicicletta con un panno morbido.

- Non immergere la bicicletta nell'acqua e non versarvi sopra l'acqua per la pulizia.
- Controllare regolarmente la tua bici per verificare che non ci siano
- svitare le parti avvitate o danneggiate. Non utilizzare una bicicletta con parti difettose.
- Gli elementi materiali possono essere lavati in lavatrice fino a 30°C.
- L'olio può essere applicato alle parti di collegamento della bicicletta (ad es. telaio della bicicletta, cerniere del manubrio).

Le foto sono solo a scopo illustrativo, l'aspetto effettivo dei prodotti può differire da quello presentato nelle foto.

FR

Cher client !

Si vous avez des questions ou remarques relatives au produit acheté, n'hésitez pas à nous contacter à l'adresse : help@lionelo.com

Producteur :

BrandLine Group Sp. z o. o.

ul. A. Kręglewskiego 1, 61-248 Poznań, Pologne

Avertissements !

Attention ! Garder cette notice pour référence ultérieure.

- Poids maximal de l'enfant : 25 kg
- Le produit est destiné aux enfants à l'âge allant de 1,5 à 5 ans.
- Ne laissez jamais l'enfant sans surveillance.
- Avant l'utilisation, assurez-vous que tous les mécanismes de blocage sont bloqués.
- Pour éviter les blessures, s'assurer que les enfants ne sont pas à proximité lors du pliage et du dépliage du produit.

- Ne pas laisser aux enfants de jouer avec le produit.
- Avant l'emploi, vérifiez que les éléments fixant le siège sont fixés correctement.
- Le produit n'est pas adapté à la course, ni au patinage à roulettes.
- Le non-respect des procédures comprises dans cette notice peut résulter en blessures sévères du corps de l'enfant.
- Si le vélo est endommagé quelque part, il faut cesser de l'utiliser immédiatement et de consulter le vendeur.
- Ne pas laisser à l'enfant de se tenir debout lors de l'utilisation du vélo.
- L'enfant doit être toujours sécurisé à l'aide de sangles.
- Le vélo à trois roues est destiné à l'utilisation par un seul enfant.
- N'utilisez pas de pièces de rechange autres que celles approuvées par le fabricant.
- Les accessoires qui ne sont pas approuvés par le fabricant ne peuvent pas être utilisés.
- Toutes les pièces du vélo devraient être vérifiées régulièrement en vue de s'assurer que leur fonctionnement est correct.
- Ne pas suspendre, ni ne pas mettre des objets lourds sur le guidon du vélo - ceci peut entraîner le renversement du vélo et des blessures de l'enfant.
- Lorsque vous mettez/prenez l'enfant sur/du vélo, le frein doit être bloqué.
- Tenez le produit à l'abri du feu.
- La charge utile maximale du panier pour les courses s'élève à 1 kg.
- Le produit doit être utilisé sur une route droite, loin de la circulation.
- Les enfants plus petits ne peuvent utiliser le tricycle que s'ils sont accompagnés d'un adulte.
- Soyez prudent lorsque vous utilisez le vélo. L'enfant doit être formé à l'utilisation du vélo et avoir les compétences nécessaires pour éviter efficacement les chutes, les collisions et les blessures à l'enfant ou à d'autres personnes.
- Freinez en arrêtant de pédaler.

Description (1,2) :

- | | |
|----------------------------------|------------------------|
| A. auvent | F. roue arrière |
| B. poignée pour le parent | G. repose-pieds |
| C. barre | H. pédale |
| D. siège | I. roue avant |
| E. panier | J. garde-boue |

- | | |
|------------------------------|--|
| K. porte-gobelet | P. tige du siège |
| L. guidon | Q. dispositif de sécurité pour la partie arrière du cadre |
| M. poignées du guidon | R. sac |
| N. cadre | |
| O. base du siège | |

Assemblage du vélo à trois roues

1. Installez les roues arrière dans les endroits leur dédiés sur la partie arrière du cadre. Un « clic » signifie que leur fixation est correcte. Assurez-vous les roues sont fixées correctement - essayez de les faire sortir (Fig. 4).
2. Insérez la roue avant dans la partie avant du cadre (Fig. 4), puis insérez le guidon dans la tige saillante et serrez-le à l'aide d'un tournevis (Fig. 5,6).
3. Installez le porte-gobelet dans la partie avant du cadre.
4. Placez la base du siège sur le cadre (Fig. 7). Placez le siège sur le cadre - utilisez la tige saillante en métal (Fig. 9).
5. Serrez la tige de l'autre côté du cadre à l'aide de l'écrou noir. Assurez-vous que le bouton à l'arrière du siège est encliqueté et, par conséquent, que le dossier est bloqué (Fig. 8,10).
6. Mettez le coussinet des sangles à travers la barre et reliez-la. Installez l'auvent dans les supports du siège saillants sur les deux côtés de celui-ci. Afin de régler l'inclinaison de l'auvent, tirez uniformément les supports dans le sens externe et réglez l'angle d'inclinaison (Fig. 11-13).
7. Insérez la poignée pour le parent dans l'endroit lui correspondant sur le cadre, puis sécurisez-le à l'aide du bouton rouge (Fig. 15,16). Installez le panier (Fig. 14).
8. Installez les repose-pieds dans les endroits appropriés sur les deux côtés de la fourchette (Fig. 17).

Réglage de la hauteur de la poignée

Réglez la hauteur de la poignée pour le parent, tout en pressant les clips sur le cadre et en bougeant la poignées dans le sens désiré. Le réglage à trois niveaux 3 - dans une plage de 91 à 107 cm - est possible.

Blocage des roues arrière

Pour bloquer les roues arrière, appuyez sur les pieds du frein qui se trouvent près

des deux roues. Bougez-les vers le bas pour bloquer la roue ou vers le haut pour débloquer. Les deux freins agissent indépendamment l'un de l'autre.

Blocage des pédales – fonction de roue libre

Le vélo à trois roues est doté d'une fonction de roue libre. Lors de l'utilisation de cette fonction, l'enfant peut pédaler quelle que soit la vitesse du vélo à trois roues. Pour régler cette configuration, bougez le levier sur le côté de la roue. Si vous voudriez que le mouvement des pédales entraîne le mouvement de la roue, bougez ce levier à nouveau.

Si l'enfant utilise seul un tricycle, assurez-vous que la fonction roue libre est désactivée.

Démontage du vélo à trois roues

Pour démonter le produit :

1. Dévissez le siège au bas du cadre et enlevez-le avec la base.
2. Dévissez la vis fixant le guidon au cadre. Démontez le guidon et enlevez la roue avant.
3. Détachez la barre à l'aide du bouton qui se trouve sur le côté.
4. Démontez les deux roues arrière (chaque roue est munie d'un bouton argent de blocage qui doit être relâché au préalable).
5. Déverrouillez le blocage de la poignées pour le parent (le bouton rouge en bas) et retirez-le.
6. Enlevez le repose-pied et le porte-gobelet.

À des fins de transport, abaissez le guidon du vélo à trois roues, tout en appuyant sur le bouton rouge, puis pliez le dossier de siège et sécurisez-le à l'aide de la barrière, en les attachants au-dessus du dossier.

Lavage et entretien

- Il est nécessaire de vérifier régulièrement le vélo et de prendre soin de son état technique pour qu'il ne soit pas dangereux pour l'enfant.
- Le vélo doit être essuyé à l'aide d'un chiffon doux. Ne pas mouiller le vélo dans l'eau et ne versez pas de l'eau sur le vélo pour le laver.
- Vérifiez le vélo régulièrement pour détecter des éléments desserrés ou cassés. Il est interdit d'utiliser le vélo avec des pièces défectueuses. Les éléments en tissu peuvent être lavés à une température allant jusqu'à 30°C.

- Vous pouvez appliquer l'huile sur les éléments de connections du vélo (par exemple sur le cadre, les charnières du guidon).

Les photos sont à caractère informatif, l'apparence réelle des produits peut varier de celle présentée sur les photos.

ES

¡Apreciado cliente!

Si tienes algún comentario o pregunta sobre algún producto que hayas comprado, por favor contacta con nosotros: help@lionelo.com

Fabricante:

BrandLine Group Sp. z o.o.

A. Kręglewskiego 1, 61-248 Poznań, Polonia

¡Advertencia!

¡Atención! Guarda este manual para futuras referencias.

- Peso máximo del niño: 25 kg.
- El producto está destinado a niños con una edad comprendida entre 1,5 y 5 años.
- Nunca dejes a tu hijo desatendido.
- Antes del uso, asegúrate de que todos los mecanismos de bloqueo estén bloqueados.
- Para evitar lesiones, asegúrate de que tu hijo esté a una distancia segura cuando este producto se esté desplegando o plegando.
- No dejes que el niño juegue con este producto.
- Comprueba que los elementos de bloqueo del sillín estén correctamente colocados antes del uso.
- Este producto no es adecuado para correr o para patinar sobre ruedas.
- El hecho de no seguir los procedimientos incluidos en este manual de

instrucciones puede conducir a que el niño sufra lesiones corporales graves.

- Si el triciclo está dañado de alguna manera, es necesario dejar de usarlo inmediatamente y ponerse en contacto con el distribuidor.
- No está permitido que el niño se levante mientras está montado en el triciclo.
- El niño siempre debe estar asegurado con las correas.
- El triciclo está diseñado para ser usado por un niño.
- Se permite el uso de piezas de repuesto suministradas exclusivamente por el fabricante.
- Todas las partes del triciclo deben ser revisadas regularmente con el fin de garantizar su buen funcionamiento.
- No colgar ni colocar ningún objeto pesado en el asa del triciclo, esto podría hacer que volcara y el niño se lastimase.
- El freno debe estar bloqueado cuando se coloca en/saca del triciclo.
- El producto debe mantenerse alejado del fuego y de las fuentes de calor.
- La capacidad máxima de carga de la cesta es de 1 kg.
- No utilices el triciclo en superficies inclinadas, cerca de zonas con tráfico de vehículos.
- Los niños más pequeños pueden usar el triciclo solo bajo la supervisión de un adulto.
- Ten cuidado al utilizar el triciclo. El niño debe estar capacitado en el uso del triciclo y tener las habilidades para evitar caídas, colisiones y lesiones al niño u otras personas de manera efectiva.
- Debe frenar dejando de pedalear.

Descripción (1,2):

- | | |
|-------------------------------|--|
| A. capota | K. soporte para taza |
| B. asa para los padres | L. manillar |
| C. arco | M. mangos de dirección |
| D. sillín | N. arco |
| E. cesta | O. base del sillín |
| F. rueda trasera | P. pasador del sillín |
| G. reposapiés | Q. elemento de seguridad para la parte trasera del cuadro |
| H. pedal | R. bolsa |
| I. rueda delanera | |
| J. guardabarros | |

Montaje del triciclo

1. Monta las ruedas traseras en los lugares destinados a estas en la parte trasera del cuadro. Escuchar un „clic” significará que se han insertado correctamente. Comprueba que las ruedas estén bien sujetas – intenta extraerlas para verificarlo (fig. 4).
2. Desliza la rueda delanera en la parte delantera del cuadro (fig. 4), luego coloca el manillar en el pasador que sobresale y apriétalos con un destornillador (fig. 5, 6).
3. Monta el soporte para taza delante del cuadro.
4. Coloca la base del sillín en el cuadro (fig. 7). Coloca el sillín en el cuadro - inserta el pasador de metal que sobresale (fig. 9).
5. Aprieta el pasador del otro lado del cuadro con la tuerca negra. Asegúrete de que el botón del respaldo del sillín esté bloqueado y que el respaldo esté bloqueado en su lugar (fig. 8, 10).
6. Pasa el cojín del cinturón de seguridad a través del arco y conéctalo. Instala la capota en los soportes del sillín que sobresalen a ambos lados del sillín . Para ajustar la inclinación del dosel, tira de los soportes uniformemente hacia afuera y establece el ángulo de inclinación (fig. 11-13).
7. Coloca la asa para los padres en el lugar correspondiente del cuadro y asegúralo con el botón rojo (fig. 15, 16). Coloca la cesta (fig. 14).
8. Coloca los reposapiés en los lugares apropiados a ambos lados de la horquilla (fig. 17).

Regulación de la altura de la asa

Ajusta la altura de la asa para los padres presionando los clips en su cuadro y moviendo la asa en la dirección deseada. Es posible tener un ajuste de 3 pasos en el rango de 91 a 107 cm.

Bloquear las ruedas traseras

Presiona las patas del freno en ambas ruedas para bloquear las ruedas traseras. Muévelo hacia abajo para bloquear la rueda o hacia arriba para desbloquearlo. Ambos frenos funcionan de forma independiente.

Bloqueo de los pedales – función de rueda libre

El triciclo posee la función de rueda libre. Al usar esta función, el niño puede pedalear independientemente de la velocidad del triciclo. Para establecer esta configuración, desplaza la palanca situada al lado de la rueda. Si quieres que el movimiento de los pedales provoque el movimiento de la rueda, desplaza esta palanca de nuevo. Si el niño utiliza el triciclo de forma independiente, asegúrate de que la función de rueda libre esté desactivada.

Desmontar el triciclo

Para plegar el dispositivo:

1. Desatornilla el sillín en la parte inferior del cuadro y retíralo junto con la base.
2. Quita el tornillo que fija el manillar al cuadro. Desmonta el manillar y desliza la rueda delantera hacia afuera.
3. Separa el arco con el botón lateral.
4. Desconecta ambas ruedas traseras (cada una tiene un botón de bloqueo plateado que debe soltarse primero).
5. Destraza el bloqueo de la asa para los padres (botón rojo en la parte inferior) y sácalo.
6. Desmonta el reposapiés y el soporte para taza.

Para el transporte, baja el manillar del triciclo presionando el botón rojo, luego doble el respaldo del sillín y asegúrelo con la barandilla, sujetándolo por encima del respaldo.

Limpieza y mantenimiento

- Es necesario revisar regularmente el triciclo y cuidar su estado técnico, para que no suponga un peligro para el niño.
- El triciclo debe ser lavada con un paño suave. No sumergir el triciclo en agua y no echarle agua para limpiarla.
- Revisar regularmente el triciclo para ver si hay elementos sueltos o piezas dañadas. No está permitido el uso de una bicicleta con piezas defectuosas.
- Los elementos de tela pueden lavarse a mano a temperaturas de hasta 30 grados.

- Se puede aplicar aceite a las piezas de conexión de el triciclo (p. ej. el cuadro, piezas articuladas del manillar).

Las imágenes únicamente tienen un fin ilustrativo, el aspecto real de los productos puede diferir del que se muestra en las imágenes.

NL

Beste klant!

Als u opmerkingen of vragen heeft over het aangeschafte product, neem dan contact met ons op: help@lionelo.com

Fabrikant:

BrandLine Group Sp. z o.o.

A. Kręglewskiego 1, 61-248 Poznań, Polen

Waarschuwingen!

Let op! Bewaar deze handleiding voor toekomstig gebruik.

- Maximaal kindergewicht: 25 kg.
- Het product is bedoeld voor kinderen van 1,5 tot 5 jaar.
- Laat uw kind nooit zonder toezicht achter.
- Controleer voor gebruik of alle vergrendelmechanismen vergrendeld zijn.
- Om letsel te voorkomen, moet u ervoor zorgen dat uw kind op afstand staat wanneer u dit product uit- of opvouwt.
- Laat uw kind niet met dit product spelen.
- Controleer voor gebruik of de zadel bevestigingen correct zijn bevestigd.
- Dit product is niet geschikt om te rennen of te rolleren.
- Het niet volgen van de procedures in deze gebruikershandleiding kan leiden tot ernstig letsel bij het kind.
- Als de fiets op enigerlei wijze beschadigd is, stop dan onmiddellijk met het gebruik ervan en neem contact op met uw dealer.
- Sta niet toe dat het kind gaat staan tijdens het fietsen.
- Het kind moet altijd worden vastgezet met gordels.
- De driewielige fiets is bedoeld voor gebruik door één kind.

- Het gebruik van uitsluitend door de fabrikant geleverde onderdelen is toegestaan.
- Toebehoren die niet door de fabrikant worden geaccepteerd, mogen niet worden gebruikt.
- Alle onderdelen van de fiets moeten regelmatig worden gecontroleerd om er zeker van te zijn dat ze goed functioneren.
- Hang of plaats geen zware voorwerpen op de leuning van de fiets - dit kan ertoe leiden dat deze omvalt en het kind verwondingen oploopt.
- De rem moet worden geblokkeerd wanneer het kind op/af de fiets stapt.
- Houd het product uit de buurt van vuur en hittebronnen.
- Het maximale draagvermogen van de mand is 1 kg.
- Gebruik het product op een rechte weg, uit de buurt van het verkeer.
- Kleinere kinderen mogen de driewieler alleen gebruiken onder begeleiding van een volwassene.
- Wees voorzichtig bij het gebruik van de fiets. Uw kind moet worden getraind in het gebruik van de fiets en moet de vaardigheden hebben om vallen, botsingen en verwondingen van het kind of anderen te voorkomen.
- Remmen door te stoppen met trappen.

Beschrijving (1,2):

- | | |
|--|--|
| A. Overkapping | K. Bekerhouder |
| B. Handgreep voor de begeleider | L. Stuur |
| C. Stok | M. Stuurhandvatten |
| D. Zadel | N. Frame |
| E. Mand | O. Zadelbasis |
| F. Achterwiel | P. Zadelpin |
| G. Voetsteun | Q. Veiligheidscomponent voor de achterzijde van het frame |
| H. Pedaal | |
| I. Voorwiel | R. Tas |
| J. Spatbord | |

Montage van de driewiel fiets

1. Installeer de achterwielen op hun daarvoor bestemde plaatsen op het achterste deel van het frame. Een hoorbare „klik” geeft aan dat ze correct zijn bevestigd. Zorg ervoor dat de wielen correct zijn bevestigd - probeer ze uit te schuiven (afb. 4).

2. Schuif het voorwiel in de voorkant van het frame (afb. 4), plaats vervolgens het stuurwiel op de uitstekende stang en draai het vast met een schroevendraaier (afb. 5, 6).
3. Bevestig de bekerhouder aan de voorkant van het frame.
4. Plaats de zadelbasis op het frame (afb. 7). Plaats het zadel op het frame – plaats de metalen pin die erdoorheen steekt (afb. 9).
5. Draai de pin aan de andere kant van het frame vast met de zwarte moer. Zorg ervoor dat de knop aan de achterzijde van de zadel is vergrendeld en dat de rugleuning is vergrendeld (afb. 8,10).
6. Steek het kussen van de gordels door het stokje en sluit het aan. Monteer de overkapping op de stoelsteunen, die aan beide zijden van de zadel uitsteken. Om de kanteling van de overkapping te verstellen, trekt u de steunen gelijkmatig naar buiten en stelt u de kantelhoek in (afb. 11-13).
7. Steek de handgreep voor de begeleider in de overeenkomstige positie op het frame en zet hem vast met de rode knop (afb. 15, 16). Zet de mand erop (afb. 14).
8. Plaats de voetsteunen op de juiste plaatsen aan beide zijden van de vork (afb. 17).

Handvathoogteverstelling

Pas de hoogte van de handgreep voor de begeleider aan door op de clips te drukken en de handgreep in de gewenste richting te bewegen. Een 3 positie aanpassing tussen 91 - 107 cm is mogelijk.

Achterwielvergrendeling

Om de achterwielen te vergrendelen, drukt u op de remvoeten van beide wielen. Schuif ze naar beneden om het wiel te vergrendelen of naar boven om het te ontgrendelen. Beide remmen werken onafhankelijk van elkaar.

De pedalen vergrendelen - vrijlooptoestand

De driewiel fiets heeft een vrijlooptoestand. Bij gebruik van deze functie kan het kind trappen ongeacht de snelheid van de driewieler.

Om dit in te stellen, beweegt u de hendel aan de zijkant van het wiel. Als u wilt dat de beweging van de pedalen het wiel doet bewegen, moet u de hendel opnieuw bewegen.

Als het kind alleen een driewieler gebruikt, zorg er dan voor dat de vrijlooptoestand is uitgeschakeld.

Demontage van de driewieler

Om het toestel te demonteren:

1. Schroef de zadel aan de onderkant van het frame los en verwijder deze samen met de pedalen.
2. Verwijder de bevestigingsschroef van het stuur van het frame. Demonteer het stuur en schuif het voorwiel uit.
3. Ontgrendel de handgreep met de knop aan de zijkant van de handgreep.
4. Ontkoppel beide achterwielen (elk met een zilveren vergrendelknop die eerst moet worden losgemaakt).
5. Ontgrendel de blokkade van de begeleider stok (rode knop aan de onderkant) en trek het uit.
6. Verwijder de voetsteun en bekerhouder.

Voor transportdoeleinden laat u het stuurwiel van de driewieler zakken door op de rode knop te drukken en klapt u vervolgens de rugleuning van de zadel op en zet u deze vast met de reling boven de rugleuning.

Reiniging en onderhoud

- De fiets moet regelmatig worden gecontroleerd en de conditie ervan moet worden verzorgd, zodat het kind niet in gevaar wordt gebracht.
- De fiets moet worden gewassen met een zachte doek. Laat de fiets niet weken in water en giet er geen water overheen om hem te reinigen.
- Controleer de fiets regelmatig op losse of beschadigde onderdelen. Gebruik de fiets niet met defecte onderdelen.
- De materiële elementen kunnen in de wasmachine worden gewassen op temperaturen tot 30°C.
- Olie kan worden aangebracht op de verbindingdelen van de fiets (bijv. het frame, de stuurscharnieren, enz).

De foto's dienen alleen ter illustratie, het werkelijke uiterlijk van de producten kan afwijken van de foto's.

Gerbiamas Kliente!

Jei turite pastabų ar klausimų apie įsigytą produktą, susisiekite su mumis:
help@lionelo.com

Gamintojas:

BrandLine Group Sp. z o. o.

A. Kręglewskiego g. 1, 61-248 Poznanė, Lenkija

Įspėjimai!

Dėmesio! Išsaugokite šią instrukciją ateičiai.

- Maksimalus vaiko svoris: 25 kg.
- Produktas skirtas vaikams nuo 1,5 iki 5 metų.
- Niekada nepalikite savo vaiko be priežiūros.
- Prieš naudojimą įsitikinkite, kad visi fiksavimo mechanizmai yra užrakinti.
- Kad išvengtumėte sužalojimų, įsitikinkite, kad Jūsų vaikas, sulankstant ar išlankstant gaminį yra atokiau.
- Neleiskite vaikui žaisti su šiuo produktu.
- Prieš naudodami gaminį patikrinkite, ar sėdynės tvirtinimo detalės yra tinkamai pritvirtintos.
- Šis produktas netinka bėgimui ar čiuožimui.
- Jei nesilaikysite šioje naudojimo instrukcijoje nurodytų procedūrų, vaikas gali rimtai susižaloti.
- Jei triratukas yra kaip nors pažeistas, nedelsdami nustokite juo naudotis ir kreipkitės į pardavėją.
- Vaikui važiuojant triratuku negalima leisti atsistoti.
- Vaikas visada turi būti prisegtas diržais.
- Triratukas skirtas naudoti vienam vaikui.
- Leidžiama naudoti tik gamintojo tiekiamas atsargines dalis.
- Negalima naudoti gamintojo nepatvirtintų priedų.
- Visos triratuko dalys turi būti reguliariai tikrinamos, kad įsitikintumėte, jog jos tinkamai veikia.
- Nekabinkite ir nedėkite jokių sunkių daiktų ant triratuko turėklų - dėl to jis gali apsversti ir sužeisti vaiką.

- Sodinant vaiką triratuke ar išimant ir jo, stabdis turi būti užrakintas.
- Laikykite gaminį atokiau nuo ugnies ir šilumos šaltinių.
- Maksimali pirkinių krepšio apkrova yra 1 kg.
- Naudokite gaminį ant lygaus kelio, atokiau nuo eismo.
- Mažesni vaikai triratuku gali važiuoti tik prižiūrimi suaugusiųjų.
- Būkite atsargūs naudodami triratuką. Vaikas turi būti išmokytas naudotis triratuku ir turėti įgūdžių, padedančių išvengti kritimo, susidūrimo ir vaiko ar kitu asmenų susižalojimo.
- Norint stabdyti, reikia nustoti minti pedalus.

Aprašymas (1,2):

- | | |
|-------------------------------|--|
| A. stogelis | K. puodelio laikiklis |
| B. suaugusiųjų rankena | L. vairas |
| C. užtvaros | M. vairo rankenos |
| D. sėdynė | N. rėmas |
| E. krepšelis | O. sėdynės pagrindas |
| F. galinis ratas | P. sėdynės kaištis |
| G. kojų atrama | Q. galinės rėmo dalies tvirtinimo elementas |
| H. pedalas | R. krepšys |
| I. priekinis ratas | |
| J. purvasaugis | |

Triratuko montavimas

1. Sumontuokite galinius ratus tam skirtose vietose ant galinės rėmo dalies. Girdimas spragtelėjimas parodys, kad jie tinkamai įdėti. Įsitinkinkite, kad ratai tinkamai pritvirtinti - pabandykite juos išstumti (4 pav.).
2. Įdėkite priekinį ratą į priekinę rėmo dalį (4 pav.), tada uždėkite ant išsikišusio vairo kaiščio ir priveržkite atsuktuvu (5, 6 pav.).
3. Pritvirtinkite puodelio laikiklį prie rėmo priekio.
4. Padėkite sėdynės pagrindą ant rėmo (7 pav.). Padėkite sėdynę ant rėmo - per jį įkiškite išsikišusį metalinį kaištį (9 pav.).
5. Priveržkite kaištį kitoje rėmo pusėje juoda veržle. Įsitinkinkite, kad mygtukas sėdynės atloše yra užfiksuotas ir atlošas yra užblokuotas (8, 10 pav.).
6. Įkiškite saugos diržo pagalvėlę per užtvaras ir užfiksuokite. Sumontuokite stogelį ant sėdynių atramų, kyšančių iš abiejų sėdynės pusių. Norėdami

reguliuoti stogelio nuolydį, tolygiai traukite laikiklius į išorę ir nustatykite nuolydžio kampą (11-13 pav.)

- Įdėkite suaugusiųjų rankeną į atitinkamą rėmo vietą ir pritvirtinkite raudonu mygtuku (15, 16 pav.). Uždėkite krepšelį ant viršaus (14 pav.).
- Uždėkite kojų atramas į atitinkamas vietas abiejose šakės pusėse (17 pav.).

Rankenos aukščio reguliavimas

Sureguliuokite suaugusiųjų rankenos aukštį, paspausdami jos rėmo spaustukus ir judindami rankeną norima kryptimi. Galima reguliuoti 3 lygiais nuo 91–107 cm diapazone.

Galinių ratų blokavimas

Paspauskite abiejų ratų stabdžių kojeles, kad užfiksuotumėte galinius ratus. Paspauskite juos žemyn, kad užblokuotumėte ratą, arba aukštyn, kad jį atrakintumėte. Abu stabdžiai veikia nepriklausomai vienas nuo kito.

Pedalų blokavimas – laisvos eigos funkcija

Triratukas turi laisvos eigos funkciją. Naudodamas šią funkciją vaikas gali minti pedalus, nepriklausomai nuo triratuko greičio. Norėdami nustatyti šią konfigūraciją, pastumkite svirtį rato šone. Jei norite, kad ratas judėtų dėl pedalų judėjimo, dar kartą pajudinkite šią svirtį. Jei Jūsų vaikas triratuką naudoja savarankiškai, įsitinkite, kad laisvos eigos funkcija išjungta.

Triratuko išmontavimas

Norėdami sudėti prietaisą:

- Atsukite sėdynę rėmo apačioje ir nuimkite ją kartu su pagrindu.
- Nuimkite varžtą, pritvirtinantį vairą prie rėmo. Išardykite vairą ir nuimkite priekinį ratą.
- Nuimkite užtvaras naudodami mygtuką šone.
- Atjunkite abu galinius ratus (kiekvienas turi sidabrinį fiksavimo mygtuką, kurį iš pradžių reikia atleisti).
- Atrakinkite suaugusiųjų rankenos užraktą (raudonas mygtukas apačioje) ir ištraukite jį.
- Nuimkite kojų atramą ir puodelio laikiklį.

Norédami transportuoti, nuleiskite triratuko vairą paspausdami raudoną mygtuką, tada sulenkite sėdynės atlošą ir pritvirtinkite jį turėklais, užsegdami virš atlošo.

Valymas ir priežiūra

- Triratukas turėtų būti reguliariai tikrinamas ir pasirūpinama jo technine būkle, kad jis nekeltų grėsmės vaikui.
- Triratuką reikia nuplauti minkšta šluoste. Nešlapinkite triratuko vandenyje ir nepilkite vandens, kad jį išvalytumėte.
- Reguliariai tikrinkite savo triratuką, ar nėra laisvų ar pažeistų dalių. Triratuko su sugedusiomis dalimis negalima naudoti.
- Audinius galima skalbti skalbimo mašinoje iki 30 °C temperatūroje.
- Alyvą galima tepti ant triratuko jungiamųjų elementų (pvz., jo rėmo, vairo vyrių).

Nuotraukos skirtos tik iliustracijai, tikroji gaminių išvaizda gali skirtis nuo pateiktos nuotraukose.

CS

Vážení Zákazníci!

Máte-li jakékoli připomínky nebo dotazy týkající se zakoupeného výrobku, kontaktujte nás: help@lionelo.com

Výrobce:

BrandLine Group Sp. z o. O.
ul. A. Kręglewskiego 1, 61-248 Poznań, Polsko

Varování!

Upozornění! Uschovejte si tento návod pro budoucí použití.

- Maximální hmotnost dítěte: 25 kg.
- Výrobek je určen pro děti od 1,5 do 5 let.

- Nikdy nenechávejte své dítě bez dozoru.
- Před použitím se ujistěte, že jsou všechny uzamykací mechanismy zablokovány.
- Abyste se vyhnuli zranění, zajistěte, aby bylo Vaše dítě při rozkládání nebo skládání tohoto výrobku mimo dosah.
- Nedovolte dítěti hrát si s tímto produktem.
- Před použitím zkontrolujte, zda jsou upevňovací prvky sedadla správně připevněny.
- Tento výrobek není vhodný pro běhání nebo jízdu na bruslích.
- Nedodržení postupů uvedených v této uživatelské příručce může vést k vážnému zranění dítě.
- Pokud je jízdní kolo jakkoli poškozeno, je nutné okamžitě jej přestat používat a kontaktovat prodejce.
- Během jízdy na kole nedovolujte dítěti vstávat.
- Dítě musí být vždy zajištěno popruhy.
- Tříkolka je určena pro použití jedním dítětem.
- Je povoleno používat náhradní díly dodávané výhradně výrobcem.
- Příslušenství, které není schváleno výrobcem nesmí být použito.
- Všechny součásti jízdního kola by měly být pravidelně kontrolovány, aby byla zajištěna jejich správná funkce.
- Na zábradlí kola nezavěšujte ani nepokládejte žádné těžké předměty - může to vést k jeho převrnutí a ke zranění dítěte.
- Při vkládání / vyjímání dítěte na / z kola musí být brzda zablokována.
- Chraňte produkt před ohněm a zdroji tepla.
- Maximální nosnost nákupního košíku je 1 kg.
- Používejte výrobek na rovné cestě, mimo silniční provoz.
- Menší děti smějí tříkolku používat pouze pod dohledem dospělé osoby.
- Při používání jízdního kola buďte opatrní. Dítě by mělo být poučeno o používání jízdního kola a mít dovednosti napomáhající účinně se vyhnout pádu, srážce a zranění dítěte nebo jiných osob.
- Brzdit byste měli tím, že přestanete šlapat.

Popis (1,2):

- | | |
|-----------------------|-----------------|
| A. stříška | E. košík |
| B. rukojeť pro rodiče | F. zadní kolo |
| C. oblouk | G. opěrka nohou |
| D. Sedák | H. pedál |

- | | | | |
|----|------------------|----|---------------------------------------|
| I. | přední kolo | O. | základna sedadla |
| J. | blatník | P. | sedlovka |
| K. | držák na pohárek | Q. | bezpečnostní prvek v zadní části rámu |
| L. | řídítka | R. | taška |
| M. | rukojeti řídítek | | |
| N. | rám | | |

Montáž tříkolky

1. Namontujte zadní kola na vyhrazená místa v zadní části rámu. Slyšitelné „kliknutí“ bude znamenat, že jsou umístěna správně. Ujistěte se, že jsou kola správně připevněna - zkuste je vysunout (obr. 4).
2. Zasuňte přední kolo do přední části rámu (obr. 4) následně umístěte na vyčnívající kolík řídítka a utáhněte je šroubovákem (obr. 5, 6).
3. Připevněte držák na pohárek k přední části rámu.
4. Umístěte sedlovku na rám (obr. 7). Umístěte sedlo na rám - protáhněte přes něj vyčnívající kovový kolík (obr. 9).
5. Utáhněte kolík na druhé straně rámu černou maticí. Ujistit se, že je tlačítko na zadní straně sedadla zajištěno a opěradlo je díky tomu zablokováno (obr. 8,10).
6. Protáhněte polštářek bezpečnostního pásu přes oblouk a připojte jej. Namontujte stříšku na držácích sedadla, vyčnívajících na obou jeho stranách. Chcete-li upravit úhel stříšky, zatáhněte rovnoměrně za držáky směrem ven a nastavte úhel sklonu (obr. 11-13).
7. Vložte rukojeť pro rodiče na odpovídající místo v rámu a poté ji zajistěte červeným tlačítkem (obr. 15, 16). Umístěte košík (obr. 14).
8. Umístěte opěrky nohou na příslušná místa na obou stranách vidlice (obr. 17).

Regulace výšky rukojeti

Upravte výšku rukojeti pro rodiče stisknutím klipsů na jejím rameni a posunutím rukojeti požadovaným směrem. Možná je 3 stupňová regulace v rozmezí 91 - 107 cm.

Blokáda zadních kol

Stisknutím brzdových stopek na obou kolech zablokuje zadní kola.

Chcete-li kolo zablokovat, přesuňte je dolů, pro odblokování nahoru. Obě brzdy fungují nezávisle na sobě.

Blokáda pedálů - funkce volnoběžného kola

Tříkolka má funkci volnoběžného kola. Při používání této funkce může dítě šlapat bez ohledu na rychlost tříkolky.

Chcete-li nastavit tuto konfiguraci, posuňte páčku na boku kola. Pokud chcete aby pohyb pedálů způsobil pohyb kola, znovu přesuňte páku.

Pokud vaše dítě používá tříkolku samostatně, zkontrolujte, zda je funkce volnoběžného kola deaktivována.

Demontáž tříkolky

Pro složení zařízení:

1. Odšroubujte sedadlo ve spodní části rámu a sejměte jej společně se základnou.
2. Vyšroubujte šroub, který připevňuje řídítka k rámu. Demontujte řídítka a sundejte přední kolo.
3. Odepněte oblouk pomocí tlačítka na boku.
4. Odpojte obě zadní kola (každé z nich má stříbrné zajišťovací tlačítko, které je třeba nejprve uvolnit)
5. Odjistěte blokádu rukojeti pro rodiče (červené tlačítko v dolní části) a vytáhněte ji.
6. Sundejte opěrku nohou a držák na pohárek.

Při přepravě spusťte řídítka tříkolky stisknutím červeného tlačítka a poté sklopte opěradlo sedadla a zajistěte jej zábradlím, upevňujíc ji nad opěradlem.

Čištění a údržba

- Kolo je nutné pravidelně kontrolovat a starat se o jeho technický stav, aby nepředstavovalo nebezpečí pro dítě.
- Kolo je třeba mýt měkkým hadříkem. Nenamáčejte kolo ve vodě a nepolévejte je vodou za účelem vyčištění.
- Pravidelně kontrolujte, zda na kole nejsou uvolněné nebo poškozené části. Jízdní kolo s vadnými součástmi se nesmí používat.
- Prvky z látky lze prát v pračce při teplotě do 30 °C.

- Na spojovací prvky jízdního kola můžete použít olej (např. na rám, závěsy řídítek).

Fotografie jsou pouze ilustrativní, skutečný vzhled výrobků se může lišit od těch, které jsou zobrazeny na obrázcích.

HU

Kedves Ügyfelünk!

Ha bármilyen észrevétele vagy kérdése van a vásárolt termékről, lépjen kapcsolatba velünk: help@lionelo.com

Gyártó:

BrandLine Group Sp. z o. o.

ul. A. Kręglewskiego 1, 61-248 Poznań, Lengyelország

Figyelmeztetések!

Figyelem! Őrizze meg ezt a használati utasítást a későbbiekre.

- A gyermek maximális súlya 25 kg.
- A termék 1,5 és 5 év közötti gyermekek számára készült.
- Soha ne hagyja a gyermekét felügyelet nélkül.
- Használat előtt győződjön meg arról, hogy minden reteszelő mechanizmus zárva van-e.
- A sérülések elkerülése érdekében győződjön meg arról, hogy a gyermeke távol van-e, amikor kinyitja vagy összehajtja ezt a terméket.
- Ne engedje, hogy gyermeke ezzel a termékkel játsszon.
- Használat előtt ellenőrizze, hogy a gyermekülés rögzítő elemei megfelelően vannak-e rögzítve.
- Ez a termék nem alkalmas futáshoz vagy görkorcsolyázáshoz.
- A jelen használati utasításban leírt eljárások be nem tartása a gyermek súlyos sérülését okozhatja.
- Ha a kerékpár bármilyen módon megsérül, azonnal hagyja abba a használatát, és lépjen kapcsolatba az eladóval.

- Ne engedje, hogy gyermeke kerékpározás közben felkeljen.
- A gyermeket mindig az övvel kell rögzíteni.
- A háromkerékű kerékpár egy gyermek általi használatra szolgál.
- Kizárólag a gyártó által szállított pótalkatrészek használata megengedett.
- A gyártó által nem jóváhagyott tartozékokat nem szabad használni.
- A háromkerékű kerékpár minden alkatrészét rendszeresen ellenőrizni kell a megfelelő működés érdekében.
- Ne akasszon vagy helyezzen nehéz tárgyakat a háromkerékű kerékpár kapaszkodójára - ez a kerékpár felborulását és a gyermek sérülését okozhatja.
- A gyermek háromkerékű kerékpárba/ból történő behelyezése / kivétele során a fékeket reteszelni kell.
- Tartsa távol a terméket tűztől és hőforrásoktól.
- A bevásárlókosár maximális terhelhetősége 1 kg.
- A terméket egyenes úton, az utcai forgalomtól távol kell használni.
- A kisebb gyermekek csak felnőtt felügyelete mellett használhatják a háromkerékűt.
- A háromkerékű használata során legyen óvatos. A gyermeket ki kell képezni a háromkerékű kerékpár használatára, és rendelkeznie kell azokkal a készségekkel, amelyekkel sikeresen elkerülheti az eséseket, ütközéseket és a saját vagy mások sérüléseit.
- A pedálozás leállításával kell fékezni.

Leírás (1, 2):

- | | |
|---------------------------|--|
| A. napellenző | K. pohártartó |
| B. szülői fogantyú | L. kormány |
| C. ív | M. kormányfogantyúk |
| D. ülés | N. váz |
| E. kosár | O. ülőláp |
| F. hátsó kerék | P. az ülés csapja |
| G. lábtartó | Q. biztonsági elem a váz hátsó részéhez |
| H. pedál | R. táska |
| I. első kerék | |
| J. sárvédő | |

A háromkerekű összeszerelése

1. Szerelje fel hátsó kerekeket a váz hátsó részén a számukra kijelölt helyekre. Egy hallható „kattanás” jelzi, a megfelelő beillesztést. Győződjön meg arról, hogy a kerekek megfelelően vannak-e rögzítve – próbálja meg kihúzni azokat. (4. ábra).
2. Csúsztassa az első kereket a váz első részébe (4. ábra), majd helyezze a kormányt a kiálló csapra, és húzza meg egy csavarhúzóval (5, 6. ábra).
3. Szerelje fel a pohártartót a váz elejére.
4. Helyezze az ülőlapot a vázra (7. ábra). Helyezze az ülést a vázra – vezesse át a vázon a kiálló fémcsapot (9. ábra).
5. Húzza meg a csapot a váz másik oldalán a fekete anyával. Győződjön meg arról, hogy az ülés hátulján lévő gomb van-e reteszelve van-e, és a háttámla így reteszelve van-e (8, 10. ábra).
6. Fűzze át az övpárnát az íven és csatlakoztassa. Szerelje fel a napellenző az ülés mindkét oldalán kiálló konzolokra. A napellenző dőlésszögének beállításához húzza a konzolokat egyenletesen kifelé, és állítsa be a dőlésszöget (11-13. ábra).
7. Helyezze be a szülői fogantyút a váz neki megfelelő helyére, ezután rögzítse a piros gomb segítségével (15, 16. ábra). Tegye fel a kosarat (14. ábra).
8. Tegye fel a lábtartókat a helyükre a villa mindkét oldalán (17. ábra).

A fogantyú magasságának beállítása

Állítsa be a szülői fogantyú magasságát a vázon lévő kapcsok megnyomásával, és mozgassa a fogantyút a kívánt irányba. 3 fokozatú beállítás lehetséges 91 és 107 cm közötti tartományban.

A hátsó kerekek rögzítése

A hátsó kerekek rögzítéséhez nyomja le a mindkét keréknél található féklábakat. Nyomja lefelé a kerék rögzítéséhez vagy felfelé a feloldásához. A két fék egymástól függetlenül működik.

Pedálzár - szabadonfutó funkció

A háromkerekű kerékpár szabadonfutó funkcióval rendelkezik. Ha ezt a funkciót használja, a gyermek a háromkerekű sebességétől függetlenül tud pedálozni.

Ennek a konfigurációnak beállításához mozgassa a kerék oldalán lévő kart. Ha

azt szeretné, hogy a pedálok mozgatása a kerék mozgását is okozza, mozgassa ezt a kart újra. Ha gyermeke önállóan használja a háromkerekűt, győződjön meg arról, hogy a szabadonfutó funkció ki van kapcsolva.

A háromkerekű szétszerelése

A készülék összehajtásához:

1. Csavarja **le** az ülést a váz alján lévő, és vegye ki az alappal együtt.
2. Csavarja ki a kormányt a vázat rögzítő csavart. Szerelje **le** a kormánykereket, és vegye **le** az **első** kereket.
3. Vegye **le** az ívet az oldalán található gomb segítségével.
4. Vegye **le** mindkét hátsó kereket (mindegyiknek van egy ezüst zárógombja közvetlenül a fék mellett, amit **előbb** ki kell **oldani**).
5. Oldja ki a zárat a szülői fogantyún (piros gomb alul), és húzza ki azt.
6. Távolítsa el a lábtartókat, a pohártartót és a kosarakat.

Szállításhoz engedje **le** a háromkerekű kormányát a piros gomb megnyomásával, majd hajtsa össze az ülés háttámláját, és rögzítse a korlát segítségével, biztosítva azt a háttámla fölött.

Tisztítás és karbantartás

- Rendszeresen **ellenőrizze** a háromkerekű kerékpárt és ügyeljen annak műszaki állapotára, hogy az ne jelentsen veszélyt a gyermekre.
- A háromkerekű kerékpárt puha ruhával **kell lemosni**. Ne áztassa a háromkerekű kerékpárt vízbe, és ne öntsön rá vizet a tisztításhoz.
- Rendszeresen **ellenőrizze** a háromkerekű kerékpárt, **mezglazult** csavarokat vagy **sérült** alkatrészeket keresve. Ne használja a háromkerekű kerékpárt hibás alkatrészekkel.
- A szövetelemek mosógépben moshatók 30 C hőmérsékleten.
- Olajozhatja a kerékpár csatlakozó részeit (pl. a vázat, a kormány zsanérokat).

A fényképek illusztrációk, a termékek megjelenése eltérhet a bemutatott képeken láthatóaktól.

Stimate Client!

Dacă aveți observații sau întrebări despre produsul pe care l-ați achiziționat, nu ezitați să ne contactați: help@lionelo.com

Producător:

BrandLine Group Sp. z o. o.
ul. A. Kręglewskiego 1, 61-248 Poznań, Polska

Avertizmente!

Notă! Păstrați aceste instrucțiuni pentru referințe viitoare.

- Greutatea maximă a copilului: 25 kg.
- Produsul este destinat copiilor de la 1,5 până la 5 ani.
- Nu lăsați niciodată copilul nesupravegheat.
- Înainte de utilizare, asigurați-vă că toate mecanismele de blocare sunt blocate.
- Pentru a evita rănirea, asigurați-vă că copilul dvs. se află la distanță când desfaceți sau pliați acest produs.
- Nu lăsați un copil să se joace cu acest produs.
- Verificați dacă elementele de fixare a scaunului sunt atașate corect înainte de utilizare.
- Acest produs nu este potrivit pentru alergare sau patinare.
- Nerespectarea procedurilor din aceste instrucțiuni de utilizare poate duce la rănirea gravă a copilului.
- Dacă bicicleta este deteriorată în vreun fel, încetați imediat utilizarea acesteia și contactați vânzătorul.
- Nu permiteți copilului să se ridice în timp ce merge cu bicicleta.
- Copilul trebuie să fie întotdeauna asigurat cu centuri.
- Tricicleta este destinată utilizării de către un singur copil.
- Pot fi utilizate numai piesele de schimb ale producătorului.
- Accesoriile care nu sunt aprobate de producător nu trebuie utilizate.
- Toate piesele bicicletei trebuie verificate în mod regulat pentru a vă asigura că funcționează corect.
- Nu suspendați și nu așezați obiecte grele pe bara bicicletei - pot cădea și pot răni copilul.

- Frâna trebuie blocată la amplasarea/scoaterea copilului pe/de pe bicicletă.
- Țineți produsul departe de foc și surse de căldură.
- Capacitatea maximă de încărcare a coșului de cumpărături este de 1 kg.
- Utilizați produsul pe un drum drept, departe de trafic.
- Copiii mai mici pot folosi tricicleta numai sub supravegherea unei persoane adulte.
- Aveți grijă când utilizați bicicleta. Copilul ar trebui să fie instruit în utilizarea bicicletei și să aibă abilitățile care să-l ajute să evite căderile, coliziunile și rănilor sau lovirea altora.
- Frânarea are loc prin oprirea din pedalare.

Descriere (1,2):

- | | |
|----------------------------------|--|
| A. copertină | K. suport pentru pahar |
| B. mâner părinte | L. ghidon |
| C. bentita pentru cap | M. mânere ghidon |
| D. șezut | N. cadru |
| E. coș cumpărături | O. baza șezutului |
| F. roata spate | P. tubul șezutului |
| G. suport pentru picioare | Q. element de securitate pentru partea din spate a cadrului |
| H. pedală | R. geantă |
| I. roata din față | |
| J. apărătoare roată | |

Montarea tricicletei

1. Montați roțile din spate în locurile dedicate pe partea din spate a cadrului. „Clic-ul” va indica faptul că acestea sunt montate corect. Asigurați-vă că roțile sunt montate corect - încercați să le scoateți (fig. 4).
2. Introduceți roata din față în partea din față a cadrului (fig. 4), apoi puneți roțile de direcție pe axul proeminent și strângeți-o cu o șurubelniță (fig. 5, 6).
3. Atașați suportul pentru pahare în partea din față a cadrului.
4. Așezați baza scaunului pe cadru (fig. 7). Așezați scaunul pe cadru - introduceți prin el știftul metalic proeminent (fig. 9).
5. Strângeți axul de pe cealaltă parte a cadrului cu piulița neagră. Asigurați-vă că butonul din spatele scaunului este blocat și că, de asemenea, este blocat și spătarul (fig. 8, 10).

6. Treceți perna centurii de siguranță prin arcadă și conectați-o. Instalați baldachinul pe suporturile scaunului de pe ambele părți ale scaunului. Pentru a regla înclinarea copertinei, trageți suporturile uniform spre exterior și setați unghiul de înclinare (fig. 11-13).
7. Puneți suportul pentru părinte în locul corespunzător de pe cadru și fixați-l cu butonul roșu (fig. 15, 16). Atașați coșul (fig. 14).
8. Așezați suporturile pentru picioare în locurile corecte pe ambele părți ale furcii (fig. 17).

Reglarea înălțimii mânerului

Reglați înălțimea suportului pentru părinte apăsând clemele de pe mâner și deplasând suportul în direcția dorită. Este posibil să existe o reglare în 3 trepte în intervalul 91 - 107 cm.

Blocarea roților din spate

Pentru a bloca roțile din spate apăsați frânele de lângă ambele roți. Apăsați în jos pentru a bloca roata sau în sus pentru a o debloca. Ambele frâne funcționează independent una de cealaltă.

Blocarea pedalelor – funcția de roată liberă

Tricicleta are funcția de roată liberă. Când este folosită această funcție, copilul poate pedala indiferent de viteza tricicletei.

Pentru a seta această configurație, deplasați maneta de pe partea laterală a roții. Dacă doriți ca mișcarea pedalelor să determine mișcarea roții, mișcați din nou această pârghie.

Dacă copilul dvs. folosește tricicleta singur, asigurați-vă că funcția de roată liberă este dezactivată.

Demontarea tricicletei

Pentru demontarea tricicletei:

1. Deșurubați scaunul din partea de jos a cadrului și scoateți-l împreună cu baza.
2. Scoateți șurubul care fixează ghidonul pe cadru. Demontați ghidonul și glisați roata din față.
3. Desprindeți arcada folosind butonul din lateral.

4. Deconectați ambele roți din spate (fiecare are un buton de blocare argintiu care trebuie eliberat).
 5. Deblocați blocada de pe mânerul pentru părinte (butonul roșu în partea de jos) și trageți-l în afară.
 6. Scoateți suportul pentru picioare și suportul pentru pahare.
- Pentru transportarea tricicletei, coborâți ghidonul tricicletei apăsând butonul roșu, apoi pliați spătarul scaunului și fixați-l cu ajutorul barierei, fixându-l deasupra spătarului.

Curățare și întreținere

- Bicicleta trebuie verificată în mod regulat și trebuie să aveți grijă starea ei tehnică, astfel încât să nu reprezinte o amenințare pentru copil.
- Bicicleta trebuie spălată cu o cârpă moale. Nu scufundați bicicleta în apă și nu turnați apă peste ea pentru a o curăța.
- Verificați regulat bicicleta pentru piese slăbite sau deteriorate. Bicicleta cu piese defecte nu trebuie utilizată.
- Elementele din material textil pot fi spălate în mașina de spălat la temperaturi de până la 30°C.
- Pe elementele de legătură ale bicicletei puteți aplica ulei (de ex., cadrul acesteia, balamalele ghidonului).

Fotografiile au caracter ilustrativ, aspectul real al produselor poate diferi de cel prezentat în fotografii.

Szczegółowe warunki gwarancji dostępne są na stronie:
Detailed warranty conditions are available on the website:
Detaillierte Garantiebedingungen finden Sie auf der Website:
Подробные условия гарантии доступны на сайте:
Le condizioni di garanzia dettagliate sono disponibili sul sito web:
Les conditions de garantie détaillées sont disponibles sur le site:
Las condiciones de garantía detalladas están disponibles en el sitio web:
Gedetailleerde garantievoorwaarden zijn beschikbaar op de website:
Išsamias garantijos sąlygas rasite svetainėje:
Podrobné záruční podmínky jsou k dispozici na webových stránkách:
A részletes garanciális feltételek elérhetők a weboldalon:
Condiții detaliate de garanție sunt disponibile pe site:

www.lionelo.com

Thank you for purchasing our product
Dziękujemy za zakup urządzenia naszej marki
Vielen Dank für den Kauf unserer Markenausüstung
Спасибо за покупку нашего продукта
Grazie per aver acquistato il nostro prodotto
Merci d'avoir acheté notre produit
Gracias por adquirir nuestro producto
Bedankt voor het aanschaffen van ons product
Děkujeme, kad įsigijote mūsų prekės ženklą įrenginį
Děkujeme vám za zakoupení zařízení naší značky
Köszönjük, hogy márkájú készülékünket választotta
Vă mulțumim că ați achiziționat un dispozitiv al mărcii noastre

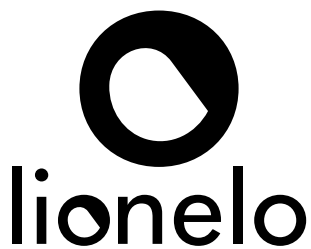

www.lionelo.com